

**E/NTES**

# Fiyat Listesi

## Ocak 2020





## ENERJİNİN OLDUĞU HER YERDE

Enerji mutlaka gerekli; üretmek, yaşamak, ısınmak ve başka yüzlerce iş için. Enerji ne kadar kaliteliyse, verimliyse, ne kadar doğru akıyorsa, ne kadar ölçülebilir, izlenebiliyorsa ve en önemlisi ne kadar yönetilebiliyorsa o kadar çok ve doğru iş yapar.

Enerji bu kadar değerli bir unsurken ENTES, bu işe yıllar önce tutkuyla gönül vermiş, enerjinin rahatlıkla kontrol edilebilmesi ve yönetilebilmesi için çalışan büyük bir aile. ENTES, altyapı, bina ve endüstrinin özel ihtiyaçlarını karşılayan değerli çözümleri ile iş yapışı şekillendiren ve işin en düşük maliyetle en yüksek verimlilikle yapabilmesi için enerjiji yönetilebilir bir kavrama dönüştüren büyük bir güç.

ENTES, kendi öz kaynaklarından yola çıkarak müşterilerinin ihtiyaçlarını değerlendiriyor, dünyadaki teknolojik gelişmelere açık ve faydacı olmak için çalışıyor ve benzersiz yönetilebilir enerji çözümleri geliştiriyor.

ENTES, teknoloji geliştirerek ekonomiye yeni olasılıklar sunuyor. Her yeni gün, dünyanın yüzbinlerce noktasına yayılmış müşterilerinin enerjisini yönetiyor, müşterilerinin enerjiji kontrol altına almasını sağlıyor.

ENTES, yönetilebilir enerji odaklı ve daha faydacı çözümler sunabilmek için kendi öz kaynaklarını, değerlerini sürekli yeniden tanımlıyor. Enerjinin yönetilebildiği tüm alanlarda enerjinin kontrol edilebilir olmasını sağlamak ve müşterilerine değer yaratmak için "Enerjinin olduğu her yerde çözümler sunan bir teknoloji şirketi olmak" misyonu ile hızla ilerliyor.



# İÇİNDEKİLER

REAKTİF GÜÇ KONTROL RÖLELERİ .....	4
SVC ÇÖZÜMÜ ŞÖNT REAKTÖRLER .....	4
SVC ÇÖZÜMÜ ENDÜKTİF YÜK SÜRÜCÜLERİ .....	4
OG ÇÖZÜMÜ ALÇAK GERİLİM AKIM TRAFOLARI .....	5
ŞEBEKE ANALİZÖRLERİ.....	5
MULTİMETRELER.....	10
GÜÇ VE ENERJİ ÖLÇERLER .....	10
AMPERMETRELER .....	11
VOLTMETRELER .....	11
COSφ METRELER / FREKANSMETRELER .....	11
DC ÖLÇÜ ALETLERİ VE ŞÖNTLER.....	12
AKIM VE GERİLİM TRANSDÜSERLERİ.....	12
AĞ - HABERLEŞME DONANIMLARI .....	13
VERİ TOPLAYICI .....	13
ENERJİ YÖNETİMİ YAZILIMLARI .....	13
MOTOR (FAZ) KORUMA RÖLELERİ .....	14
GERİLİM KORUMA RÖLELERİ.....	14
AKIM KORUMA RÖLELERİ.....	15
AŞIRI AKIM - SEKONDER KORUMA RÖLELERİ .....	15
SIVI SEVİYE KONTROL RÖLELERİ VE TAMAMLAYICI ÜRÜNLER .....	15
FOTOSEL RÖLELERİ.....	15
GÜÇ KAYNAKLARI .....	15
ZAMAN RÖLELERİ .....	16
DİJİTAL ZAMAN RÖLELERİ.....	16
ASTRONOMİK ZAMAN RÖLELERİ .....	17
ALÇAK GERİLİM AKIM TRAFOLARI.....	19
⚡lug&meter X5 Çevirici.....	24
⚡lug&meter AKIM TRAFOLARI .....	24
⚡lug&meter KABLoları .....	24
3 FAZLI AKIM TRAFOLARI .....	25
KOMPANZASYON KONTAKTÖRLERİ .....	25
STATİK KONTAKTÖRLER .....	25
ALÇAK GERİLİM GÜÇ KONDANSATÖRLERİ.....	26
KONDANSATÖR DEŞARJ ÜNİTELERİ .....	27
KUMANDA TRAFOLARI.....	28
İZOLASYON TRAFOLARI .....	29
STANDART SERİ ŞÖNT REAKTÖRLER (Endüktif Yük Reaktörü).....	29
ENDÜSTRİYEL SERİ ŞÖNT REAKTÖRLER (Endüktif Yük Reaktörü) .....	30
TEK FAZLI HARMONİK FİLTRELER .....	31
ÜÇ FAZLI HARMONİK FİLTRELER.....	31
BAĞLANTI ÜRÜNLERİ .....	32

## Kompanzasyonun Yeni Yüzü ile Tanışın

### Sade ve Okunaklı Gösterimler

16:10 formatındaki geniş segment LCD ekran, sade ve okunaklı gösterim imkanı sunar.

### Uzaktan İletişim

Patentli Smiley (Gülen Surat) modu, alarm ve uyarı durumlarında sizi uzaktan bilgilendirir.

### Düşük Toplam Maliyet

Daha az kademede optimum kompanzasyon imkanı ile ilk yatırım ve bakım maliyetiniz düşer.



### Yeni Tasarım Anlayışı

Kullanıcı alışkanlıklarına göre tasarlanan menü ve tuş yapısı kullanım kolaylığı sağlar.

### Her Koşulda Kompanzasyon

SVC özellikli modeller, sürücü desteğinde hassas ve her koşulda kompanzasyon sunar.

# KOMPANZASYON ÜRÜN GRUBU



## REAKTİF GÜÇ KONTROL RÖLELERİ

Ürün Modeli	Sipariş No	B.Fiyat / TL	Maksimum kademeli sayısı	144x144	Grafik LCD	Segment LCD	LED Display	SVC	OG (Orta Gerilimi)	Şönt Reaktör	1 faz 1 Akım	3 faz 3 Akım	Monofaze Kondansatör	Trifaze Kondansatör	V.İ. Cosφ, W, Var, VA	Σ W, Σ VAR, Σ VA kWh, kVarh	% THD 1, THD V	Ayrı Ayrı Harmonik	RS-485 Haberleşme	Sıcaklık Ölçümü / Fan Çıkışı	Jenarator Teşkilime için cosφ 2	230 VAC (BESLEME)	85-300 V (HARİCİ BESLEME)	Adet / Koli	
<b>RG Serisi (Tek Fazlı)</b>																									
<b>RG-8T</b>	M0342	<b>877</b>	8	●			●				●			●	●								●		4
<b>RG-12T</b>	M0343	<b>1.003</b>	12	●			●				●			●	●								●		4
<b>RGP Serisi</b>																									
<b>RGP-9S</b> <b>YENİ</b>	M3987	<b>1.236</b>	9	●	●					●	●	●	●	●	●	●	●	31	●					●	4
<b>RGP-12S</b> <b>YENİ</b>	M3990	<b>1.294</b>	12	●	●					●	●	●	●	●	●	●	●	31	●					●	4
<b>RGP-12SR</b> <b>YENİ</b>	M3988	<b>1.294</b>	9+SVC	●	●		●			●	●	●	●	●	●	●	●	31	●					●	4
<b>RGP-15SR</b> <b>YENİ</b>	M4077	<b>1.374</b>	12+SVC	●	●		●			●	●	●	●	●	●	●	●	31	●	○				●	4
<b>RG3 Serisi</b>																									
<b>RG3-12e</b>	M3682	<b>991</b>	12	●			●				●	●	●	●	●	●	●							●	4
<b>RG3-12C</b>	M0943	<b>1.398</b>	12	●			●				●	●	●	●	●	●	●	19		○				●	4
<b>RG3-12CS</b>	M0942	<b>1.459</b>	12	●			●				●	●	●	●	●	●	●	19	●	○				●	4
<b>RG3-15C</b>	M2410	<b>1.440</b>	15	●			●				●	●	●	●	●	●	●	19						●	4
<b>RG3-15CL</b>	M2411	<b>1.474</b>	15	●			●			●	●	●	●	●	●	●	●	19						●	4
<b>RG3-15CS</b>	M2156	<b>1.504</b>	15	●			●				●	●	●	●	●	●	●	19	●					●	4
<b>RG3-15CLS</b>	M2157	<b>1.663</b>	15	●			●			●	●	●	●	●	●	●	●	19	●					●	4
<b>RGA / RGSR Serisi</b>																									
<b>RGA-15S</b>	M3772	<b>1.707</b>	15	●	●				●	●	●	●	●	●	●	●	●	51	●					●	4
<b>RGA-20S</b>	M3754	<b>1.888</b>	20	●	●				●	●	●	●	●	●	●	●	●	51	●					●	4
<b>RGA-24S</b>	M3943	<b>2.139</b>	24	●	●				●	●	●	●	●	●	●	●	●	51	●					●	4
<b>RGSR-15S (SVC)</b>	M3774	<b>1.599</b>	12+SVC	●	●		●		●	●	●	●	●	●	●	●	●	51	●					●	4
<b>RGSR-20S (SVC)</b>	M3773	<b>1.918</b>	16+SVC	●	●		●		●	●	●	●	●	●	●	●	●	51	●					●	4
<b>RGSR-24S (SVC)</b>	M3942	<b>2.153</b>	20+SVC	●	●		●		●	●	●	●	●	●	●	●	●	51	●					●	4
<b>RGA / RGSR OG Serisi</b>																									
<b>RGA-20S-OG</b>	M4048	<b>2.161</b>	20	●	●				●	●	●	●	●	●	●	●	●	51	●					●	4
<b>RGA-24S-OG</b> <b>YENİ</b>	M4112	<b>2.415</b>	24	●	●				●	●	●	●	●	●	●	●	●	51	●					●	4
<b>RGSR-20S-OG (SVC)</b> <b>YENİ</b>	M4113	<b>2.875</b>	16+SVC	●	●		●		●	●	●	●	●	●	●	●	●	51	●					●	4
<b>RGSR-24S-OG (SVC)</b>	M4049	<b>3.456</b>	20+SVC	●	●		●		●	●	●	●	●	●	●	●	●	51	●					●	4

## SVC ÇÖZÜMÜ ENDÜKTİF YÜK SÜRÜCÜLERİ

Ürün Modeli	Sipariş No	B. Fiyat / TL	Güç (kVAR)	Sürdüğü Şönt Reaktör Sayısı	Şönt Reaktör Turu (Tek Faz)	İşletme Gerilimi	Bağlantı Şekli	Boyutlar (mm)	Ağırlık (kg)	Adet / Koli
<b>SR-05E</b>	M3757	<b>1.124</b>	5	3	Monofaze	230	Yıldız	119x121x92	0,9	1
<b>SR-10E</b>	M3756	<b>1.441</b>	10	3	Monofaze	230	Yıldız	119x121x152	1,4	1
<b>SR-20E</b>	M3904	<b>2.006</b>	20	3	Monofaze	230	Yıldız	119x167x337	2,29	1
<b>SR-30E</b>	M3914	<b>2.352</b>	30	3	Monofaze	230	Yıldız	119x167x337	3,18	1

## SVC ÇÖZÜMÜ ŞÖNT REAKTÖRLER

Ürün Modeli	Sipariş No	B. Fiyat / TL	Güç (kVAR)	L (mH)	Irms (A)	Ağırlık (kg)	Boyut (mm) GxDxY	Adet / Koli
<b>ENT.SRS1.230/1,66</b>	M4487/M4811	<b>554</b>	1,66	101	7,22	9,3	150 x 123 x 145	1
<b>ENT.SRS1.230/3,33</b>	M4495/M4812	<b>969</b>	3,33	50,02	14,48	20,8	192 x 163 x 187	1
<b>ENT.SRS1.230/6,67</b>	M4497	<b>2.199</b>	6,67	25,3	40	24,3	240 x 125 x 305	1
<b>ENT.SRS1.230/10</b>	M4463	<b>2.834</b>	10	16,84	43,48	32,4	240 x 145 x 305	1

"/" ile belirtilen sipariş numaraları birbirine eşdeğer alternatif ürünlerdir.

## OG ÇÖZÜMÜ ALÇAK GERİLİM AKIM TRAFOLARI

Ürün Modeli	Sipariş No	B. Fiyat / TL	Maksimum Bara Ölçüsü (mm)	Primer Akım (A)	Nominal Güç (VA)	Sınıf 0.5	Sınıf 0.5S	Adet / Koli
ENT.A65-OG 30/1 <b>YENİ</b>	M4787	<b>1.191</b>	65	30	1	●		3
ENT.A65-OG 40/1 <b>YENİ</b>	M4817	<b>1.191</b>	65	40	1,5	●		3
ENT.A65-OG 50/1 <b>YENİ</b>	M4818	<b>1.191</b>	65	50	2,5	●		3
ENT.A65-OG 100/5 <b>YENİ</b>	M4786	<b>1.191</b>	65	100	5		●	3

OG çözümü alçak gerilim akım trafoları, sadece izoleli OG XLPE kablosu ile kullanılır. OG baralarına direkt montajı kesinlikle yapılmamalıdır.

## ENERJİ VERİMLİLİĞİ ÜRÜN GRUBU

### MPR-1 SERİSİ ŞEBEKE ANALİZÖRLERİ



Ürün Modeli	Sipariş No	B. Fiyat / TL	Boyutlar	Temel Parametreler*	%THD I	%THD V	Ayrı Ayrı Harmonik	RS-485	Dijital Giriş	Dijital Çıkış	Analog Çıkış	Röle Çıkışı (Alarm Konağı)	Periyot Başına Örnekleme	Hafıza	Akım / Gerilim Dengesizlikleri	X/5, X/1	12-50VDC	95-270 VAC/DC	Adet / Koli
<b>95-270 VAC/DC Besleme</b>																			
MPR-14S	M3609	<b>631</b>	DIN4	●				●					128			●		●	24
MPR-15S-22	M3606	<b>818</b>	DIN4	●	●	●		●	2	2			128	4MB		●		●	24
MPR-16S-21	M3607	<b>1.107</b>	DIN4	●	●	●	51	●	2			1	128	4MB	●	●		●	24
MPR-17S-23	M3608	<b>1.168</b>	DIN4	●	●	●	51	●	2	2	1		128	4MB	●	●		●	24
<b>12-50 VDC Besleme</b>																			
MPR-14S-D	M3694	<b>704</b>	DIN4	●				●					128			●	●		24
MPR-15S-22-D	M3695	<b>893</b>	DIN4	●	●	●		●	2	2			128	4MB		●	●		24
MPR-16S-21-D	M3696	<b>1.176</b>	DIN4	●	●	●	51	●	2			1	128	4MB	●	●	●		24
MPR-17S-23-D	M3697	<b>1.242</b>	DIN4	●	●	●	51	●	2	2	1		128	4MB	●	●	●		24

\* 3xV/I, Hz, W, VAR, VA,ΣP/Q/S, kWh, kVARh,Dmd, Max., Min. Cosφ, I nötr

### MPR-2 SERİSİ ŞEBEKE ANALİZÖRLERİ



Ürün Modeli	Sipariş No	B. Fiyat / TL	Boyutlar	Temel Parametreler*	%THD I	%THD V	Ayrı Ayrı Harmonik	RS-485	Dijital Giriş	Dijital Çıkış	Analog Çıkış	Röle Çıkışı (Alarm Konağı)	Saat (RTC)	Periyot Başına Örnekleme	Hafıza	Akım / Gerilim Dengesizlikleri	Puls Sayacı	Alarm	Çalışma Saat	Olay Kayıtları	Log Kayıtları	X/5, X/1	X/333mV	plug. meter	12-50 VDC	95-270 VAC/DC	Adet / Koli	
<b>95-270 VAC/DC Besleme</b>																												
MPR-24	M3581	<b>734</b>	DIN4	●										●	128				●	●	●						●	24
MPR-24-PM	M3533	<b>664</b>	DIN4	●										●	128				●	●	●					●	●	24
MPR-24S-PM	M4080	<b>770</b>	DIN4	●			●							●	128	4MB			●	●	●	●	●			●	●	24
MPR-25S-22	M3450	<b>903</b>	DIN4	●	●	●		●	2	2				●	128	4MB		●	●	●	●	●	●			●	●	24
MPR-26S-21	M3582	<b>1.183</b>	DIN4	●	●	●	51	●	2			1		●	128	4MB	●	●	●	●	●	●	●			●	●	24
MPR-26S-21-PM	M3602	<b>1.123</b>	DIN4	●	●	●	51	●	2			1		●	128	4MB	●	●	●	●	●	●	●			●	●	24
MPR-27S-23	M3580	<b>1.251</b>	DIN4	●	●	●	51	●	2	2	1			●	128	4MB	●	●	●	●	●	●	●			●	●	24
<b>12-50 VDC Besleme</b>																												
MPR-24-D	M3639	<b>810</b>	DIN4	●										●	128				●	●	●					●	●	24
MPR-24-D-PM	M3819	<b>744</b>	DIN4	●										●	128				●	●	●					●	●	24
MPR-25S-22-D	M3640	<b>975</b>	DIN4	●	●	●		●	2	2				●	128	4MB		●	●	●	●	●	●			●	●	24
MPR-26S-21-D	M3641	<b>1.252</b>	DIN4	●	●	●	51	●	2			1		●	128	4MB	●	●	●	●	●	●	●			●	●	24
MPR-26S-21-D-PM	M3820	<b>1.191</b>	DIN4	●	●	●	51	●	2			1		●	128	4MB	●	●	●	●	●	●	●			●	●	24
MPR-27S-23-D	M3642	<b>1.318</b>	DIN4	●	●	●	51	●	2	2	1			●	128	4MB	●	●	●	●	●	●	●			●	●	24

\* 3xV/I, Hz, W, VAR, VA,ΣP/Q/S, kWh, kVARh,Dmd, Max., Min. Cosφ, I nötr



## MPR-3 SERİSİ ŞEBEKE ANALİZÖRÜ

Ürün Modeli	Sipariş No	Sipariş No (IP54)**	B. Fiyat / TL	Boyutlar (mm)	Temel Parametreler *	% THD I	% THD V	RS-485	Dijital Giriş	Dijital Çıkış	Saat (RTC)	Periyot Başına Örnekleme	Çalışma Saati	Alarm	Olay Kayıtları	X/5, X/1	X/333mV	plug & meter	95-270 VAC/DC	Adet / Koli
MPR-32	M3568	M4216	558	72x72	●						●	128	●			●			●	24
MPR-34-11	M3569	M4217	694	72x72	●	●	●		1	1	●	128	●	●	●	●			●	24
MPR-34S-11	M3570	M4218	997	72x72	●	●	●		1	1	●	128	●	●	●	●			●	24
MPR-34S-11-PM	M3573	M4221	946	72x72	●	●	●		1	1	●	128	●	●	●		●	●	●	24
MPR-34-20	M3571	M4219	694	72x72	●	●	●		2		●	128	●			●			●	24
MPR-34S-20	M3572	M4220	997	72x72	●	●	●		2		●	128	●	●	●	●			●	24

\*\* IP54 özelliği için 20 TL ek ücret uygulanır.

\* 3xV/I, Hz, W, VA, VA, ΣP/Q/S, kWh, kVArh, Dmd, Max., Min. Cosφ, I nötr



## MPR-4 SERİSİ ŞEBEKE ANALİZÖRLERİ

Ürün Modeli	Sipariş No	Sipariş No (IP54)**	B. Fiyat / TL	Boyutlar	Temel Parametreler *	Aktif Enerji Class 0,5	Aktif Enerji Class 1	Nötr Akım Girişi	% THD V/I	Sag/Swell	Ayrı Ayrı Harmonik	RS-485	Ethernet	Dijital Giriş/Çıkış	Analog Çıkış	Röle Çıkışı (Alarm Kontaklı)	Saat (RTC)	Periyot Başına Örnekleme	Halfıza (MB)	Akım / Gerilim Dengesizlikleri	Pais Sayacı	Çalışma Saati / Alarm / Olay Kayıtları	Log Kayıtları	X/5, X/1	X/333mV	plug & meter	24-60 VAC/DC	50-270 VAC/DC	Adet / Koli	
<b>50-270 VAC/DC Besleme</b>																														
MPR-45	M4028	M4029	750	96x96	●	●	●							*	*	*	●	128		*	●	●						●	24	
MPR-45S	M4031	M4032	950	96x96	●	●	●				●			*	*	*	●	128	16	*	●	●	●					●	24	
MPR-46	M4033	M4034	888	96x96	●	●	●	●						*	*	*	●	128		*	●	●						●	24	
MPR-46S	M4036	M4037	1.072	96x96	●	●	●	●			●			*	*	*	●	128	16	*	●	●	●					●	24	
MPR-46S-PM	M3781	M3901	1.219	96x96	●	●	●				●			*	*	*	●	128	16	*	●	●		●	●		●	24		
MPR-47S	M4039	M4041	1.335	96x96	●	●	●	●	●	51	●			*	*	*	●	128	16	●	*	●	●	●				●	24	
MPR-47S-0,5	M4040	M4042	1.570	96x96	●	●	●	●	●	51	●			*	*	*	●	128	16	●	*	●	●	●				●	24	
MPR-47S-PM	M3755	M3900	1.525	96x96	●	●	●	●	●	51	●			*	*	*	●	128	16	●	*	●	●		●	●		●	24	
MPR-47SE	YENİ M4128	M4842	1.788	96x96	●	●	●	●	●	51	●	●		*	*	*	●	128	16	●	*	●	●	●				●	24	
MPR-47SE-0,5	YENİ M4778	M4843	2.028	96x96	●	●	●	●	●	51	●	●		*	*	*	●	128	16	●	*	●	●	●				●	24	
<b>24-60 VAC/DC Besleme</b>																														
MPR-47S-D	M4043	M4024	1.582	96x96	●	●	●	●	●	51	●			*	*	*	●	128	16	●	*	●	●	●				●	24	
MPR-47S-D-0,5	M4044	M4025	1.658	96x96	●	●	●	●	●	51	●			*	*	*	●	128	16	●	*	●	●	●				●	24	
<b>OG Serisi (Sabit Akım Klemensleri)</b>																														
MPR-42-OGT-26	M3663	M3895	2.009	96x96	●	●	●				31	●		2/2	2	2	●	128	16	●	●	●	●					●	24	
MPR-42-OGT-26-0,5	M4069	M4106	2.091	96x96	●	●	●				31	●		2/2	2	2	●	128	16		●	●	●	●					●	24
MPR-47S-OG	M3643	M3930	1.663	96x96	●	●	●	●			51	●		*	*	*	●	128	16	●	*	●	●	●					●	24
MPR-47S-OG-D	M3644	M3893	1.739	96x96	●	●	●	●			51	●		*	*	*	●	128	16	●	*	●	●	●					●	24
MPR-47S-OG-D-0,5	M3933		1.812	96x96	●	●	●	●			51	●		*	*	*	●	128	16	●	*	●	●	●					●	24

Opsiyonel olarak belirlenen modeller için lütfen fiyat sorunuz. Birim fiyatlar, IP51 koruma sınıfına sahip modeller için geçerlidir.

\* 3xV/I, Hz, W, VA, VA, ΣP/Q/S, kWh, kVArh, Dmd, Max., Min. Cosφ

\*\* IP54 özelliği için 20 TL ek ücret uygulanır.

## MPR-4 SERİSİ (I/O) GİRİŞ/ÇIKIŞ MODÜLLERİ

Ürün Modeli	Sipariş No	B. Fiyat / TL		Adet / Koli
MM-120	M4010	202	2 DI (2 Adet Dijital Giriş, 5-24 VDC)	16
MM-102	M4011	202	2 DO (2 Adet Dijital Çıkış, 5-24 VDC)	16
MM-002	M4012	234	2 Röle (5A /250 VAC; NO)	16
MM-122	M4009	268	2 DI-2 DO (2 Adet Dijital Giriş + 2 Adet Dijital Çıkış, 5-24 VDC)	16
MM-202	M4013	383	2 AO [2 Adet Analog Çıkış, (± 5 VDC),(± 10 VDC), (0-20mA), (4-20mA), (0-24mA)]	16
MM-144	M4014	336	4 DI-4 DO (4 Adet Dijital Giriş + 4 Adet Dijital Çıkış, 5-24 VDC)	16

\*Modüller, yukarıda belirtilen MPR-4 versiyonları ile uyumludur. Modüller daha önce satın alınmış farklı sipariş numarasına sahip MPR-4 versiyonları ile kullanılacaksa, bu durum sipariş aşamasında satış yetkilisine belirtilmelidir.



## MPR-4-PM VE MPR-4-OG (I/O) GİRİŞ/ÇIKIŞ MODÜLLERİ

Ürün Modeli	Sipariş No	B. Fiyat / TL	Ürün açıklaması	Adet / Koli
MM-OG-26	M3660	509	2 DI - 2 DO -2 AO - 2 Röle (2 Adet Dijital Giriş + 2 Adet Dijital Çıkış + 2 Adet Analog Çıkış + 2 Adet Röle 5A/250 VAC; NO)	16

## EMK SERİSİ KALİTE ANALİZÖRÜ (CLASS A)

Ürün Modeli	Sipariş No	B. Fiyat / TL	Boyutlar	Grafik LCD	Temel Parametreler*	Aktif Enerji Class 0.25	Akım / Gerilim Dengesizliği	%THD V/I	Ayrı Ayrı Harmonik	Sag / Swell	Transient	Fliker	K Faktör	RS-485	Ethernet	Sıcaklık Sensörü	Digital Input / Output	Saat (RTC)	Hafıza (GB)	Olay Kayıtları	X/5, X/1	230 VAC	Adet / Koli
EMK-01	YENİ M4864	**	144X144	●	●	●	●	●	64	●	●	●	●	●	●	●	2	●	1	●	●	●	16

\*\* Fiyat Sorunuz.

\*3xV/I, Hz, W, Var, VA, ZP/Q/S, kWh, kVarh, Max., Min., cosφ, İnötr

# ENTES

## MPR-47SE'de Ethernet ile Kolay Bağlantı

### Modeme İhtiyaç Duymayan Çözüm

Dahili "Ethernet" özelliği ile modem kullanılmadan avantajlı toplam çözüm maliyeti

### Yerel Ağ Üzerinden Güvenli Haberleşme

Network altyapısının uygun olduğu tesislerde yerel ağ üzerinden kolay ve güvenli şekilde haberleşme



### MPR-47S Generi

MPR-47S'in kendini kanıtlamış üstün özelliklerine ilave ethernet desteği ile seriyi bir adım ileriye taşıyan tasarım

### Enerji Yönetimi Çözümlerimizin Bir Parçası

İlave yapılandırma gerektirmeden Enerji Doktoru ve Enerthings'e otomatik olarak bağlanabilme ve kullanım imkanı



## ŞEBEKE ANALİZÖRLERİ

Ürün Modeli	Sipariş No	Sipariş No (CT-25)	B. Fiyat / TL	Boyutlar (mm)	Temel Parametreler	%THDI	%THDV	Aynı Ayrı Harmonik	RS-485	Dijital Giriş	Dijital Çıkış	Analog Çıkış 0/4-20mA	Analog Çıkış 0/2-10V	Röle Çıkışı	Pals Çıkışı	Saat (RTC)	Periyot Başına Örnekleme	Hafıza (MB)	Pals Sayacı	Çalışma Saati	Alarm	110/230 VAC	85-265 VAC/DC	45-265 VAC/DC	10-56 VDC	Adet / Koli
<b>EPM-07-96</b>	M1947	M1968	<b>697</b>	96x96	●					2					●		64							●		12
<b>EPM-07-DIN</b>	M1218		<b>935</b>	DIN6	●					2					●		64					●				12
<b>EPM-07S-96</b>	M1953	M2838	<b>998</b>	96x96	●					2					●		64						●			12
<b>EPM-07S-DIN</b>	M1200	M1924	<b>1.225</b>	DIN6	●					2					●		64					●				12
<b>MPR-52S-10</b>	M1340		<b>1.568</b>	96x96	●	●	●			2				2			64				●		●			8
<b>MPR-53-96</b>	M1944	M1945	<b>816</b>	96x96	●	●	●			2					●		64							●		12
<b>MPR-53-DIN</b>	M0074	M1163	<b>1.060</b>	DIN6	●	●	●			2					●		64					●				12
<b>MPR-53S-96</b>	M1317	M1162	<b>1.162</b>	96x96	●	●	●			2					●		64					*		●		12
<b>MPR-53S-DIN</b>	M0078	M1164	<b>1.418</b>	DIN6	●	●	●			2					●		64					●				12
<b>MPR-53S-OG-DIN</b>	M3427		<b>1.459</b>	DIN6	●	●	●			2					●		64								●	12
<b>MPR-53CS-96</b>	M1341	M3675	<b>1.346</b>	96x96	●	●	●			2				2	●		64		●	●	●	●				12
<b>MPR-53CS-DIN</b>	M1337		<b>1.500</b>	DIN6	●	●	●			2				2	●		64		●	●	●	●				12
<b>MPR-53CS-OG-DIN</b>	M3546		<b>1.546</b>	DIN6	●	●	●			2				2	●		64		●	●	●				●	12
<b>MPR-60S</b>	M1295		<b>1.609</b>	96x96	●	●	●			2				2	●	●	64	1			●		●			8
<b>MPR-60S-10</b>	M1302		<b>1.640</b>	96x96	●	●	●			2				2	●		64	1			●		●			8
<b>MPR-60S-20</b>	M1303		<b>1.741</b>	96x96	●	●	●			2			1	2	●		64	1			●		●			8
<b>MPR-60S-21</b>	M1304		<b>1.741</b>	96x96	●	●	●			2			1	2	●	●	64	1			●		●			8
<b>MPR-60S-40</b>	M1305		<b>1.741</b>	96x96	●	●	●			2		1		2	●		64	1			●		●			8
<b>MPR-60S-41</b>	M1306		<b>1.741</b>	96x96	●	●	●			2		1		2	●	●	64	1			●		●			8
<b>MPR-63</b>	M1145		<b>1.793</b>	96x96	●	●	●	31	●	2				2	●	●	64	1			●		●			8
<b>MPR-63-10</b>	M1279		<b>1.813</b>	96x96	●	●	●	31	●	2				2	●		64	1			●		●			8
<b>MPR-63-20</b>	M1308		<b>1.845</b>	96x96	●	●	●	31	●	2			1	2	●		64	1			●		●			8
<b>MPR-63-21</b>	M1309		<b>1.845</b>	96x96	●	●	●	31	●	2			1	2	●	●	64	1			●		●			8
<b>MPR-63-40</b>	M1310		<b>1.845</b>	96x96	●	●	●	31	●	2		1		2	●		64	1			●		●			8
<b>MPR-63-41</b>	M1311		<b>1.845</b>	96x96	●	●	●	31	●	2		1		2	●	●	64	1			●		●			8
<b>MPR-63-42</b>	M1395		<b>1.863</b>	96x96	●	●	●	31	●	2		2		2	●		64	1			●		●			8

NOT: CT-25 harici olarak satılır, fiyata dahil değildir. CT-25 fiyatı için bkz syf. 23  
Temel Parametreler: 3xV, 3xI, Frekans, W, VAR, VA, kWh, kVArh, Demand, Max., Min. Cosφ, Inötr

\* Sadece CT-25 Destekleyen Modeller ● Standart

# ENTES

## EMM Multimetre Serisi

### HESAPLI, ŞIK VE GÜVENİLİR

#### Hayalet Ekran

Daha net ve anlaşılır gösterimler

#### En İnce Tasarım

Sadece 45mm derinlik

#### Güçlü Kullanıcı Deneyimi

Yenilenen sade, işlevsel menü yapısı ve 4 tuşlu yeni tasarım



#### Yüksek Ölçüm Hassasiyeti

Tüm parametrelerde yüksek doğruluklu ölçüm

#### IoT Uyumu

ENTES.NET üzerinden anlık izleme ve uzaktan konfigürasyon imkanı.

#### Etkin Alarm Yönetimi

Esnek alarm konfigürasyonu ve alarm kontak çıkışları.

## MULTİMETRELER

Ürün Modeli	Sipariş No	Sipariş No (CT-25)	B. Fiyat / TL	Boyutlar	3 x V	3 X I	Cosφ	Hz	Inötr	Demand V/I	Max/Min V/I	Faz Sırası Koruma	Çalışma ve Çalışma Saati	Çıkış Kontakları	RS-485 Haberleşme	... /5A	230 VAC	90-270 VAC/DC	Adet / Koli
EMM-04	YENİ	M4178	340	96x96	●	●	●	●	●	●	●	●	●	●	●	●	●	●	12
EMM-04S	YENİ	M4177	410	96x96	●	●	●	●	●	●	●	●	●	●	●	●	●	●	12
EMM-04C	YENİ	M4179	390	96x96	●	●	●	●	●	●	●	●	●	●	●	●	●	●	12
EMM-04CS	YENİ	M4180	460	96x96	●	●	●	●	●	●	●	●	●	●	●	●	●	●	12
EPM-04-96		M0047	M1182	359**	96x96	●	●	●	●	●	●	●	●	●	●	●	●	●	12
EPM-04-DIN		M0049	403	DIN6	●	●	●	●	●	●	●	●	●	●	●	●	●	●	12
EPM-04h-96		M1397	M1432	416**	96x96	●	●	●	●	●	●	●	●	●	●	●	●	●	12
EPM-04C-96		M1173	M1254	400**	96x96	●	●	●	●	●	●	●	●	●	●	●	●	●	12
EPM-04C-DIN		M1101	M1401	424**	DIN6	●	●	●	●	●	●	●	●	●	●	●	●	●	12
EPM-04CS-96		M1198	M1316	443**	96x96	●	●	●	●	●	●	●	●	●	●	●	●	●	12
EPM-04CS-DIN		M1199	488	DIN6	●	●	●	●	●	●	●	●	●	●	●	●	●	●	12
EPM-06-96		M0053	386	96x96	●	●	●	●	●	●	●	●	●	●	●	●	●	●	12
EPM-06-DIN		M0055	478	DIN6	●	●	●	●	●	●	●	●	●	●	●	●	●	●	12
EPM-06C-96		M1213	511	96x96	●	●	●	●	●	●	●	●	●	●	●	●	●	●	12
EPM-06C-DIN		M1233	M1391	565**	DIN6	●	●	●	●	●	●	●	●	●	●	●	●	●	12
EPM-06CS-96		M1214	582**	96x96	●	●	●	●	●	●	●	●	●	●	●	●	●	●	12
EPM-06CS-DIN		M1215	M1398	620	DIN6	●	●	●	●	●	●	●	●	●	●	●	●	●	12
EVM-05C-96		M0068	380	96x96	●	●	●	●	●	●	●	●	●	●	●	●	●	●	12
EVM-05C-DIN		M0070	458	DIN6	●	●	●	●	●	●	●	●	●	●	●	●	●	●	12

\*\* CT-25 harici olarak satılır, fiyata dahil değildir. CT-25 fiyatı için bkz syf. 23

## GÜÇ VE ENERJİ ÖLÇERLER

Ürün Modeli	Sipariş No	Sipariş No (CT-25)	B. Fiyat / TL	Ürün Açıklaması	Boyutlar	Cosφ	Aktif Güç (W)	Reaktif Güç (VAR)	Görünür Güç (VA)	Σ W	Σ VAR	Σ V.A	Aktif Enerji (kWh)	Reaktif Enerji (kVAh)	Demand	Dijital Giriş	Enerji Pals	MID	RS-485 Haberleşme	İkinci Enerji Sayacı	CT-80D	45265 VAC/DC	230 VAC	Adet / Koli	
EPR-04-96	M1946	M1270	509**		96x96	●	●	●	●	●	●	●	●	●	●	●	●	●	●	●	●	●	●	●	12
EPR-04-DIN	M0061	M1427	637**		DIN6	●	●	●	●	●	●	●	●	●	●	●	●	●	●	●	●	●	●	●	12
EPR-04S-96	M1838	M1453	756**		96x96	●	●	●	●	●	●	●	●	●	●	●	●	●	●	●	●	●	●	●	12
EPR-04S-DIN	M0064	M1142	960**		DIN6	●	●	●	●	●	●	●	●	●	●	●	●	●	●	●	●	●	●	●	12
ES-32L	M1139		240	LCD Ekranlı Aktif Enerji Sayacı (32A)	DIN1									●										●	28
ES-32L-MID	M2828		301	MID Sertifikalı, LCD Ekranlı, Aktif Enerji Sayacı (32A)	DIN1									●		●	●							●	28
ES-32L Marina	M1434		251	LCD Ekranlı Aktif Enerji Sayacı, Marina ve Liman Uygulamaları (32A)	DIN1									●			●							●	28
ES-32LS	M2910		319	LCD Ekranlı Aktif Enerji Sayacı, Haberleşmeli (32A)	DIN1									●						●				●	28
ES-32LS-MID	M3158		398	MID Sertifikalı, Haberleşmeli, LCD Ekranlı Aktif Enerji Sayacı (32A)	DIN1									●					●	●				●	28
ES-45LS YENİ	M4131		**	LCD ekranlı Aktif Enerji Sayacı, Haberleşmeli(45A)	DIN1									●			●							●	28
ES-80L	M1437		329*	LCD Ekranlı Aktif Enerji Sayacı (80A)	DIN1									●			●						●	●	28
ES-80LS	M3937		407*	LCD Ekranlı Aktif Enerji Sayacı, Haberleşmeli (80A)	DIN1									●					●			●	●	●	28

\* CT-80D akım trafosu fiyata dahildir. \*\* CT-25 harici olarak satılır, fiyata dahil değildir. CT-25 fiyatı için bkz syf. 23

\* Sadece CT-25 Destekleyen Modeller ● Standart

\*\* Fiyat sorunuz.

## AMPERMETRELER

Ürün Modeli	Sipariş No	B. Fiyat / TL	Ürün Açıklaması	Boyutlar	3 Faz	.../1A	CT-25	.../5A	Demand	Maksimum Demand	Çıkış Kontaklı	Sabit Klemens	Pick-up Kontaklı	110/230 VAC	24-250 VAC/DC	Adet / Koli
EPM-4A-72	M0003	219	Direkt Ampermetre (CT-25 Fiyata Dahildir.)	72x72			●	●	●	●				●		16
EPM-4A-96	M1053	219	Direkt Ampermetre (CT-25 Fiyata Dahildir.)	96x96			●	●	●	●				●		12
EPM-4C-48	M0005	261**	Ampermetre (1-10000/5A ve CT-25 ile 1-210A Direkt)	48x96			●	●	●	●	●			●		20
EPM-4C-72	M0006	239**	Ampermetre (1-10000/5A ve CT-25 ile 1-210A Direkt)	72x72			●	●	●	●	●			●		16
EPM-4C-96	M0007	248**	Ampermetre (1-10000/5A ve CT-25 ile 1-210A Direkt)	96x96			●	●	●	●	●			●		12
EPM-4D-48	M0012	156	Ampermetre 1-10000/5A	48x96				●	●	●				●		20
EPM-4D-72	M0013	152	Ampermetre 1-10000/5A	72x72				●	●	●				●		16
EPM-4D-96	M0014	159	Ampermetre 1-10000/5A	96x96				●	●	●				●		12
EPM-4P-96	M0911	222**	Ampermetre (1-10000/5A veya CT-25 ile 1-210A Direkt)	96x96			●	●	●	●	●		●	●		12
EPM-R4C-CT25	M3358	301**	Ampermetre (Ray montajlı) (CT-25 ile 1*210A Direkt)	DIN3			●	●	●	●	●			●		16
EPM-14-96	M1384	412	Ampermetre (Sınıf: 0,5) 24...250VAC/DC Beslemeli	96x96	●		●	●	●	●					●	12
EPM-34-96	M1275	544	Ampermetre (Sınıf: 0,5) 24...250VAC/DC Beslemeli	96x96	●	●	●	●	●	●					●	12

\*\* CT-25 harici olarak satılır, fiyata dahil değildir. Sipariş edilen ürünler, CT-25 akım trafosu ile kullanılacak ise siparişte belirtilmelidir. CT-25 fiyatı için bkz syf. 23

## VOLTMETRELER

Ürün Modeli	Sipariş No	B. Fiyat / TL	Ürün Açıklaması	Boyutlar	Seçilebilir 2 Faz	3-Gerilim	1-Gerilim	Maksimum Minimum	Çıkış Kontaklı	24*250 VAC/DC	110/230 VAC	Adet / Koli
EVM-3-48	M0019	181		48x96			●	●	●		●	20
EVM-3-72	M0020	150		72x72			●	●	●		●	16
EVM-3-96	M0021	156		96x96			●	●	●		●	12
EVM-3C-48	M0023	254	Alarm Kontaklı Voltmetre	48x96			●	●	●	●	●	20
EVM-3C-72	M0024	214	Alarm Kontaklı Voltmetre	72x72			●	●	●	●	●	16
EVM-3C-96	M0025	219	Alarm Kontaklı Voltmetre	96x96			●	●	●	●	●	12
EVM-3S-48	M0027	206	3 Fazlı Voltmetre	48x96	●						●	20
EVM-3S-72	M0028	168	3 Fazlı Voltmetre	72x72	●						●	16
EVM-3S-96	M0029	169	3 Fazlı Voltmetre	96x96	●						●	12
EVM-15-96	M1385	359	(Sınıf: 0,5) 24...250VAC/DC Beslemeli	96x96			●			●		12
EVM-35-96	M1134	578	(Sınıf: 0,5) 24...250VAC/DC Beslemeli	96x96		●				●		12

## COSφ METRELER / FREKANSMETRELER

Ürün Modeli	Sipariş No	B. Fiyat / TL	Ürün Açıklaması	Boyutlar	230 VAC	Adet / Koli
ECR-3-48	M0036	198	CosφMetre (0,1 Kapasitif - 0,1 İndüktif)	48x96	●	20
ECR-3-72	M3939	179	CosφMetre (0,1 Kapasitif - 0,1 İndüktif)	72x72	●	16
ECR-3-96	M3940	182	CosφMetre (0,1 Kapasitif - 0,1 İndüktif)	96x96	●	12
EFC-3-48	M0040	212	Frekansmetre (20-400 Hz.)	48x96	●	20
EFC-3-72	M3934	184	Frekansmetre (20-400 Hz.)	72x72	●	16
EFC-3-96	M3935	193	Frekansmetre (20-400 Hz.)	96x96	●	12

## DC ÖLÇÜ ALETLERİ VE ŞÖNTLER

Ürün Modeli	Sipariş No	B. Fiyat / TL	Ürün Açıklaması	Boyutlar	Sınıf 0.5	Ölçüm Aralığı +/-10kA DC	Ölçüm Aralığı +/-200 VDC	2 Çıkış Kontaklı	RS-485 Haberleşmeli	10-56 VDC	85-265 VAC/DC	Adet / Koli
<b>DC Ampermetreler</b>												
<b>DCA-10</b>	M1974	<b>398</b>		48x96	●	●					●	20
<b>DCA-10C</b>	M3401	<b>445</b>		48x96	●	●	●				●	20
<b>DCA-10S</b>	M1975	<b>515</b>		48x96	●	●		●			●	20
<b>DCA-10CS</b>	M1906	<b>560</b>		48x96	●	●	●	●			●	20
<b>DCA-11</b>	M2956	<b>412</b>		48x96	●	●				●		20
<b>DCA-11C</b>	M3403	<b>458</b>		48x96	●	●	●			●		20
<b>DCA-11S</b>	M2957	<b>530</b>		48x96	●	●		●		●		20
<b>DCA-11CS</b>	M3402	<b>560</b>		48x96	●	●	●	●		●		20
<b>DC Voltmetreler</b>												
<b>DCV-10</b>	M1976	<b>421</b>		48x96	●		●				●	20
<b>DCV-10C</b>	M3398	<b>467</b>		48x96	●		●	●			●	20
<b>DCV-10S</b>	M1977	<b>538</b>		48x96	●		●		●		●	20
<b>DCV-10CS</b>	M3397	<b>586</b>		48x96	●		●	●	●		●	20
<b>DCV-11</b>	M2958	<b>434</b>		48x96	●		●			●		20
<b>DCV-11C</b>	M3400	<b>480</b>		48x96	●		●	●		●		20
<b>DCV-11S</b>	M2959	<b>554</b>		48x96	●		●		●	●		20
<b>DCV-11CS</b>	M3399	<b>602</b>		48x96	●		●	●	●	●		20
<b>Şönt Dirençler</b>												
<b>SA60-30</b>	M2419	<b>16 €</b>	30A, 60mV Şönt									1
<b>SA60-40</b>	M2420	<b>17 €</b>	40A, 60mV Şönt									1
<b>SA60-50</b>	M2421	<b>18 €</b>	50A, 60mV Şönt									1
<b>SA60-60</b>	M2422	<b>19 €</b>	60A, 60mV Şönt									1
<b>SA60-100</b>	M2423	<b>24 €</b>	100A, 60mV Şönt									1
<b>SA60-150</b>	M2424	<b>29 €</b>	150A, 60mV Şönt									1
<b>SA60-250</b>	M2425	<b>46 €</b>	250A, 60mV Şönt									1
<b>SA60-500</b>	M2426	<b>80 €</b>	500A, 60mV Şönt									1
<b>SA60-1000</b>	M2427	<b>138 €</b>	1000A, 60mV Şönt									1

## AKIM VE GERİLİM TRANSDÜSERLERİ

Ürün Modeli	Sipariş No	B. Fiyat / TL	Ürün Açıklaması	DIN3	Adet / Koli
<b>TA-111</b>	M0350	<b>417</b>	Ölçüm Girişi : 0-1 A AC, Çıkış : 0-20mA DC	●	16
<b>TA-112</b>	M0351	<b>417</b>	Ölçüm Girişi : 0-5 A AC, Çıkış : 0-20mA DC	●	16
<b>TV-111</b>	M0352	<b>461</b>	Ölçüm Girişi : 0-220 VAC, Çıkış : 0-20mA DC	●	16

## UZAKTAN İZLEME ÜRÜN GRUBU

### AĞ - HABERLEŞME DONANIMLARI

Ürün Modeli	Sipariş No	B. Fiyat / TL	Ürün Açıklaması	Adet / Koli
RS-USB2	M0849	490	USB / RS-485 Çevirici	1
EMG-02	M1831	564	Ethernet Modbus Gateway Modem Birden fazla noktadan haberleşme yapılabilir. (max. 2 cihaz)	1
EMG-02-D <b>YENİ</b>	M4081	564	Ethternet Modbus Gateway Modem(DC besleme, Max.2 cihaz)	1
EMG-12	M1232	994	Ethernet Modbus Gateway Modem Birden fazla noktadan haberleşme yapılabilir. (max. 2 cihaz)	1
EMG-12-D <b>YENİ</b>	M4082	994	Ethternet Modbus Gateway Modem(DC besleme)	1
GEM-05	M3265	730	GPRS Modbus Gateway Modem	1
GEM-10	M1455	826	GPRS Ethernet Modbus Gateway Modem	1
GEM-10-D <b>YENİ</b>	M4085	826	GPRS Ethternet Modbus Gateway Modem(DC besleme)	1
GEM-10SH	M2963	933	GPRS Ethernet Modbus Gateway Modem, sayaç haberleşmeli	1
ANT-01	M2466	128	GPRS yüksek kazançlı Anten 4 Band, mıknatıslı (2,5 metre kablolu)	1
ANT-03	M3778	213	GPRS yüksek kazançlı Anten 4 Band, mıknatıslı (10 metre kablolu)	1

### VERİ TOPLAYICI

Ürün Modeli	Sipariş No	B. Fiyat / TL	Ürün Açıklaması
EPC-12	M1662	985	12 adet pals girişli RS485 haberleşmeli veri toplayıcı, elektrik, su, doğalgaz vb. sayaçlardan gelen palsları sayıp datayı uzaktaki bilgisayarlara aktarır (24 dijital LCD ekran, 2MB dahili bellek, gerçek zaman saati, 32 ayrı tarife).

### ENERJİ YÖNETİMİ YAZILIMLARI

Lisanslandırılacak Donanım Sayısı	Kompanzasyon Doktoru	Kompanzasyon Doktoru + Data Hattı	Enerji Doktoru		Enerji Doktoru + Data Hattı	
	Yıllık		Aylık	Yıllık	Aylık	Yıllık
1 Adet	149	249	-	199 TL	-	299 TL
2 Adet* (Özel Teklif)	-	-	-	149 TL	-	199 TL
2-9 Adet	129	229	-	179 TL	-	249 TL
10-19 Adet	-	-	15.90 TL	149 TL	22.90 TL	219 TL
20-50 Adet	-	-	13.90 TL	129 TL	20.90 TL	199 TL

\*\* 1 adet RGA/RGSR/RGP serisi reaktif güç kontrol rölesi ve 1 adet MPR 1/2/3/4 serisi enerji analizörü ile beraber kullanılır.

# KORUMA & KONTROL ÜRÜN GRUBU

## MOTOR (FAZ) KORUMA RÖLELERİ

Ürün Modeli	Sipariş No	B. Fiyat / TL	Nötr Kopması Algılaması	Faz Yokluğu	Faz Sırası	PTC Koruması	Sabit Asimetri	Ayarlanabilir Asimetri	Ayarlanabilir Çekme Gecikmesi	Ayarlanabilir Açma Gecikmesi	1 C/O Kontak	1 N/O Kontak	220-230 VAC	380-400 VAC	160-690 VAC	DIN I Kutu	DIN II Kutu	Adet / Koli
MK-01	M0143	95	●	●			%20				●		●					20
MKC-01	M1666	97	●	●			%20				●		●				●	16
MKS-01	M1131	90	●	●			%20					●	●			●		28
MKC-03	M1667	120	●	●	●		%40				●		●				●	16
MKC-03P	M2710	135	●	●	●	●	%40				●		●				●	16
MKS-03	M1132	102	●	●	●		%40					●	●			●		28
MKC-04 (220-230 VAC)	M1062	143		●	●		%40				●		●				●	16
MKC-04 (380-400 VAC)	M0154	143		●	●		%40				●			●			●	16
MKC-04-U69	M3518	374		●	●		%10				●				●		●	16
MKC-05	M3318	150	●	●	●		%5-15	●	●	●	●		●				●	16
MKC-05P	M1728	169	●	●	●	●	%5-15	●	●	●	●		●				●	16
MKC-06	M1909	247		●	●		%5-15	●	●	●	●			●			●	16
MKC-06P	M1726	267		●	●	●	%5-15	●	●	●	●		●				●	16
MKC-20	M1273	256		●	●		%5-25		●	●	●		●			●		28
Faz Sırası Koruma Rölesi																		
FR-02	M3559	156	●	●	●						●		●				●	16
Termistör Röleleri																		
PT-01	M1907	147				●					●		●				●	16
PTC-3* Üçlü Termistör Grubu (Yardımcı devre elemanı)	M0176	62																

\* Motor sıcaklığı eşik değerini aştığında PTC bağlı motor (Faz) Koruma Rölesi bunu anlayarak motorun enerjisini keser

## GERİLİM KORUMA RÖLELERİ

Ürün Modeli	Sipariş No	B. Fiyat / TL	Nötr Kopması Algılama	3 Faz	Tek Faz	Aşırı Gerilim + Ani Açma (Un*1,5)	Düşük Gerilim + Ani Açma (Un*0,5)	Faz Sırası	Faz Yokluğu	Çekme Gecikmesi	Açma Gecikmesi	Nötrüz	Yardımcı Beslemeli	230 VAC	400 VAC	DIN I Kutu	DIN II Kutu	Adet / Koli
DGRC-01	M1994	159	●	●			■			●	●			●			●	16
GKRC-01	M1995	193	●	●		■				●	●			●			●	16
GKRC-02	M3535	176	●	●		■	■			●	●			●			●	16
GKRC-02F	M3316	185	●	●		■	■	●	●	●	●			●			●	16
GKRC-02FA	M1853	238		●		■	■	●	●	●	●	●	●	●	●		●	16
GKRC-03	M1670	238		●		■	■			●	●	●			●		●	16
GKRC-03F	M1663	255		●		■	■	●	●	●	●	●			●		●	16
GKRC-M2	M1932	168	●	●		■	■			●	●			●			●	16
MCC-1D	M0844	159	●		●		●		●	●				●		●		28
MCC-3D	M0200	181	●	●			●		●	●				●		●		28
GKRC-20F	M1212	399		●		■	■	■	●		●			●		●		10

Bu ürün grubunda belirtilen Gerilim Koruma Rölelerine ek olarak, Multimetreler ürün grubumuzda yer alan, EPM-04C-96, EPM-04C-DIN, EPM-04CS-96, EPM-04CS-DIN, EPM-06C-96, EPM-06C-DIN, EPM-06CS-96, EPM-06CS-DIN, EVM-05C-96, EVM-05C-DIN isimli ürünlerimizde de gerilim koruma fonksiyonu bulunmaktadır.

■ Ayarlanabilir ve Kapatılabilir  
□ Seçilebilir



## AKIM KORUMA RÖLELERİ

Ürün Modeli	Sipariş No	B. Fiyat / TL	Ürün Açıklaması	Düşük Akım Koruması	Aşırı Akım Koruması	CT-25	230VAC	DIN II Kutu	Adet / Koli
AKC-01A	M1456	161	1-10000/5A veya 0,5-5A Direkt		●		●	●	16
AKC-01D	M1457	177	1-10000/5A veya 0,5-5A Direkt	●			●	●	16
AKC-03A	M1458	213	CT-25 ile 1,5-60A Direkt (CT-25 fiyatına dahildir.)		●	●	●	●	12
AKC-03D	M1459	222	CT-25 ile 1,5-60A Direkt (CT-25 fiyatına dahildir.)	●		●	●	●	12

## AŞIRI AKIM - SEKONDER KORUMA RÖLELERİ

Ürün Modeli	Sipariş No	B. Fiyat / TL	Ürün Açıklaması	Adet / Koli
CKR-92T (24 VDC)	M0102	1.839	2 Faz + 1 Toprak ( Faz ve toprak ayrı ayrı sabit ters zamanlı ayarlanabilen) 24 VDC	4
CKR-93T (24 VDC)	M0100	1.892	3 Faz + 1 Toprak (Faz ve toprak ayrı ayrı sabit ters zamanlı ayarlanabilen) 24 VDC	4
CKR-93T (85-265 VAC/DC)	M0866	1.892	3 Faz + 1 Toprak (Faz ve toprak ayrı ayrı sabit ters zamanlı ayarlanabilen) 85-265 VAC / DC	4

## SIVI SEVİYE KONTROL RÖLELERİ VE TAMAMLAYICI ÜRÜNLER

Ürün Modeli	Sipariş No	B. Fiyat / TL	Ürün Açıklaması	Tek Tank Kontrolü	5-50 kΩ Ayarlanabilir	5-100 kΩ Ayarlanabilir	Küçük Boy Elektrod	Büyük Boy Elektrod	230 VAC	DIN II Kutu	8 Pinli Soket	Ray Montaj	Soket Montaj	Adet / Koli
SSRC-04	M1656	94	Sıvı Seviye Kontrol Rölesi	●	●				●	●		●		16
SSRC-04P	M3927	123	Sıvı Seviye Kontrol Rölesi	●		●			●				●	20
PGS-108	M1029	30	SSRC-04P Soketi								●			1
LLS-01	M0212	29	Sıvı Seviye Elektrodu				●							100
LLS-02	M1474	56	Sıvı Seviye Elektrodu					●						100

## FOTOSEL RÖLELERİ

Ürün Modeli	Sipariş No	B. Fiyat / TL	Ürün Açıklaması	1-3 Lüks Ayarlı	1-10 Lüks Ayarlı	El Kumandalı	Sigorta Korumalı	Triyak Çıkışı	Röle Çıkışı	Göz	190-255 VAC	DIN II Kutu	Adet / Koli
FG-4	M1454	105*	Fotosel Röle	●					●		●	●	12
FG-4A	M0094	120*	Fotosel Röle		●				●		●		10
FG-4R	M0095	139*	Fotosel Röle		●	●	●		●		●		10
FG-4T	M0096	150*	Fotosel Röle		●	●	●	●			●		10
FG-GÖZ	M0098	56	Fotosel Göz							●			20

\* Fiyatlara fotosel göz dahildir.

## GÜÇ KAYNAKLARI

Ürün Modeli	Sipariş No	B. Fiyat / TL	Ürün Açıklaması	Universal Giriş Gerilimi 85-265 VAC 110-350 VDC	Kontakt Çıkışı	Paralel / Seri Bağlantı	LED Gösterge	Ayarlanabilir Çıkış Gerilimi	Düşük / Yüksek Gerilim Besleme Koruması	Aşırı Yük Koruması	Termal Koruma	Çıkış Kısa Devre Koruması	DIN 3 Kutu	DIN 4 Kutu	Adet / Koli
PS-242	M1965	167	24W 24V , 1A	●		●	●		●	●	●	●	●		20
PS-361	M2923	194	36W 12V, 3A	●		●	●		●	●	●	●		●	1
PS-362	M1985	202	36W 24V, 1,5A	●	●	●	●		●	●	●	●		●	1
PS-722	M2924	246	72W 24V, 3A	●		●	●		●	●	●	●		●	1
PS-1202	YENİ M4436	444	120W 24V,5A	●		●	●		●	●	●	●			12

## ZAMAN RÖLELERİ

Ürün Modeli	Sipariş No	B. Fiyat / TL	Ürün Açıklaması	Zaman	Çekmede Gecikmeli	Brakmada Gecikmeli	Açık Flaşör	Kapalı Flaşör	Aşağı Sayıcı	Yıldız - Üçgen	Sağ - Sol	Düşmede Gecikmeli	Kontrol Girişi	Çekmede Gecikmeli	Kontrol Girişi	Brakmada Gecikmeli	Simetrik Flaşör	Pals	Yükselen Kenarda Çekmede Düşen Kenarda Brakmada Gecikmeli	Yükselen ve Düşen Kenarda Tetiklemeli Brakmada Gecikmeli	Tetiklemeli	24VAC / DC	230VAC	12-240 VAC / DC	24-240 VAC / DC	DIN I	DIN II	DIN III	Adet / Koli	
ERT-01-72	M0218	193	Çok Fonk. Zaman Rölesi	1sn - 100 saat	●	●	●	●	●												●	●								16
ERTC-01-DIN	M0219	220	Çok Fonk. Zaman Rölesi	1sn - 100 saat	●	●	●	●	●												●	●						●		16
MCB-30 YENİ	M4114	78	Zaman Rölesi	2-30sn	●																			●	●				28	
MCB-60 YENİ	M4115	81	Zaman Rölesi	4-60sn	●																			●	●				28	
MCB-7 YENİ	M4116	93	Zaman Rölesi	0,1sn - 30 saat	●	●																		●	●				28	
MCB-8 YENİ	M4117	97	Zaman Rölesi (Hassas Ayar)	0,1sn - 999 dk	●	●																		●	●				28	
MCB-9	M2990	120	Çok Fonk. Zaman Rölesi	0,5sn - 30 saat	●	●	●	●																●	●				28	
MCB-15	M1236	286	Çok Fonk. Zaman Rölesi	0,05sn-100 saat	●	●						●		●							●				●	●			10	
MCB-20	M1183	301	Çok Fonk. Zaman Rölesi	0,1sn-100 saat	●	●							●	●	●						●			●	●				10	
MCB-25	M3527	232	LCD Çok Fonk. Zaman Rölesi	0,1sn- 999 saat	●	●	●	●					●		●	●	●	●	●	●	●				●	●			10	
EF-10 YENİ	M4090	99	Flaşör Röle	1-10sn / 0,5sn			●															●	●		●				28	
EF-10T	M0216	132	Flaşör Röle (Triyaklı)	1-10sn / 0,5sn			●															●	●						10	
SER-YU YENİ	M4091	117	Yıldız - Üçgen Röle	Y:1-60sn / Y→Δ:20-500ms						●												●	●				●		16	
SSR-2X YENİ	M4065	136	Sağ - Sol Rölesi	0.1sn - 60 saat							●												●		●				28	
DG-10 YENİ	M4066	319	Düşmede Gecikmeli	0,6 sn - 10dk								●											●				●		16	
DG-60 YENİ	M4067	394	Düşmede Gecikmeli	0,1 sn - 60dk							●												●				●		16	
ERB-50	M4068	217	Bulaşık Makinesi Rölesi		Yıkama Süresi (Sabit) : 30sn, 60sn, 90sn, 120sn, 180sn, Bekleme (Sabit) : 3sn, Durulama (Ayarlı) : 1-30sn																					20				
ERB-50 BUZZER YENİ	M4437	230	Bulaşık Makinesi Rölesi (Buzzerli)		Yıkama Süresi (Sabit) : 30sn, 60sn, 90sn, 120sn, 180sn Bekleme (Sabit) : 3sn, Durulama (Ayarlı) : 1-30sn																					20				
MCB-A YENİ	M4415	145	Analog Zaman Saati		24 saat günlük programlama, 15 dk'lık minimum anahtarlama süresi, 100 saat rezerv süresi																					100				

## DİJİTAL ZAMAN RÖLELERİ

Ürün Modeli	Sipariş No	B. Fiyat / TL	Ürün Açıklaması	Zaman	Tetikleme Girişi	Çekmede Gecikmeli	Brakmada Gecikmeli	Pals	Asimetrik Flaşör	Simetrik Flaşör	Start / Stop	Sayıcı	Sağ / Sol	Yıldız / Üçgen	2 Kademe Çekmede Gecikme	2 Kademe Brakmada Gecikme	Hafıza	10-30 VAC/DC	85-315 VAC/DC	Dahili Batarya	DIN II Kutu	Adet / Koli	
MCB-100	M2951	212	7 Fonksiyonlu Zaman Rölesi	0.1-9999 sn/dk	●								●	●	●	●	*		●		●	16	
MCB-101	M3308	221	7 Fonksiyonlu Zaman Rölesi	0.1-9999 sn/dk	●								●	●	●	●	*	●			●	16	
MCB-120	M2952	215	17 Fonksiyonlu Zaman Rölesi	0.1-9999 sn/dk	●	●	●	●	●								*		●		●	16	
MCB-121	M3309	237	17 Fonksiyonlu Zaman Rölesi	0.1-9999 sn/dk	●	●	●	●	●								*	●			●	16	
MCB-125	M2953	242	21 Fonksiyonlu Zaman Rölesi	0.1-9999 sn/dk	●	●	●	●	●		●	●					*		●		●	16	
MCB-126	M3310	265	21 Fonksiyonlu Zaman Rölesi	0.1-9999 sn/dk	●	●	●	●	●		●	●					*	●			●	16	
MCB-130	M2939	262	28 Fonksiyonlu Zaman Rölesi	0.2-9999 sn/0.1-9999dk	●	●	●	●	●		●	●	●	●	●	●	*		●		●	16	
MCB-131	M3311	290	28 Fonksiyonlu Zaman Rölesi	0.2-9999 sn/0.1-9999dk	●	●	●	●	●		●	●	●	●	●	●	*	●			●	16	
MCB-200	M2938	384	Beslemesiz Çok Fonk. Z. Rölesi	0.2 sn-9999sn/0.1dk-9999dk	●	○	○	○	○	○											●	●	16
ERTC-100	M2954	223	Sayıcı / Pals Zaman Rölesi	0.1-9999 sn/dk	●							●					*				●	16	
ERTC-101	M3312	247	Sayıcı / Pals Zaman Rölesi	0.1-9999 sn/dk	●							●					*	●			●	16	

\* Hafıza özelliği cihazın sahip olduğu tüm fonksiyonlarda geçerli değildir. Geçerli olan fonksiyonların detayı için kullanma talimatını inceleyiniz.

○ Tetiklemeli fonksiyonlar

## ASTRONOMİK ZAMAN RÖLELERİ

Ürün Modeli	Sipariş No	B. Fiyat / TL	Ürün Açıklaması	16A	Astronom	Program Sayısı	Değiştirilebilir PII	1 Röle Çıkışı	2 Röle Çıkışı	85-265 VAC	190-260 VAC	DIN II Kutu	Adet / Koli
<b>DTR-10t</b> <b>YENİ</b>	M4123	<b>297</b>	Astronomik Zaman Rölesi	●	●	15	●	●	●	●	●	●	16
<b>DTR-10</b> <b>YENİ</b>	M4084	<b>322</b>	Astronomik Zaman Rölesi	●	●	15	●	●	●	●	●	●	16
<b>DTR-20</b>	M2437	<b>355</b>	Astronomik Zaman Rölesi, (DTR-PROG Uyumlu)	●	●	32		●	●	●	●	●	16
<b>DTR-20M</b>	M2911	<b>383</b>	Astronomik Zaman Rölesi, Kızılötesi Programlanabilir	●	●	32		●	●	●	●	●	16
<b>DTR-20TS</b> <b>YENİ</b>	M4170	<b>440</b>	Astronomik Zaman Rölesi, RS-485 Haberleşmeli	●	●	32	●	●	●	●	●	●	16
<b>DTR-20S</b> <b>YENİ</b>	M3993	<b>481</b>	Astronomik Zaman Rölesi, RS-485 Haberleşmeli	●	●	32	●	●	●	●	●	●	16
<b>DTR-25</b>	M1929	<b>446</b>	Astronomik Zaman Rölesi, 5 Vakit Saati Programı	●	●	32		●	●	●	●	●	16
<b>MCB-50</b>	M1135	<b>263</b>	Zaman Saati	●	●	32		●	●	●	●	●	16
<b>MCB-50t</b>	M1399	<b>244</b>	Zaman Saati	●	●	32		●	●	●	●	●	16
<b>Programlayıcılar</b>													
<b>DTR-IR-PROG</b>	M3163	<b>212</b>	Kızılötesi Programlayıcı (DTR-20M için)										1
<b>DTR-PROG</b>	M3064	<b>179</b>	Programlayıcı (DTR-20 için)										1

# ENTES

## MCB-A ile Zamanınızı “Ekonomik” Kullanın

Yeni MCB-A analog zaman rölesi ile 15 dakikadan başlayan zaman dilimlerinde günlük programlar ayarlayabiliyor, motor ve aydınlatma gibi elektrikle çalışan ekipmanlarınızın kontrolünü sağlayabiliyorsunuz.

100 saatlik enerji rezerv kapasitesine sahip MCB-A zaman röleleri, elektrik kesintilerinden etkilenmeden ayarlanan program dahilinde çalışmasına devam edebiliyor.



ENTES, günlük tekrarlayan otomasyon uygulamalarınız için MCB-A zaman rölesini ekonomik çözüm olarak kullanımınıza sunuyor.

**ENTES**

# ENTES Kalitesi Yeni "A Serisi" Akım Trafoları ile Ölçümden Başlıyor

AB (Baralı), A20MN, A30, A30MN, A40, A40MN, A60, A60T, A80, A80T, A100 VE A100T serileri ile; 5 Amperden 5000 Ampere kadar geniş primer akım aralığına ve yüksek doğruluk sınıfına sahip yeni "A Serisi" akım trafolarımızı ENTES kalitesi ile sunuyoruz.

5A - 5000A primer akım aralığı

Class 0,5, Class 1 ve Class 3 ölçüm doğrulukları



Uluslararası standartlara uygun üretim

Baralı ve mühürlü modeller

# ALÇAK GERİLİM AKIM TRAFOLARI

## A Serisi Akım Trafoları

Ürün Modeli	B. Fiyat / TL	Maksimum Bara Ölçüsü (mm)	Primer Akım (A)								Nominal Güç (VA)	Sınıf 0.5	Sınıf 1	Sınıf 3	Adet / Koli
			Sipariş No												
<b>YENİ</b> <b>ENT.A20 MN</b>	55	20x10	40 M4323								1			●	24
	55	20x10	50 M4324	60 M4325							1,25		●		24
	55	20x10	75 M4326								1,5		●		24
	55	20x10	100 M4327								1,5	●			24
	55	20x10	100 M4328								2,5		●		24
	55	20x10	125 M4329								2	●			24
	55	20x10	125 M4330								4		●		24
	55	20x10	150 M4369	200 M4333							2,5	●			24
	55	20x10	150 M4332	200 M4334							5		●		24
	55	20x10	250 M4335	300 M4337							5	●			24
55	20x10	250 M4336								7,5		●		24	
<b>ENT.A30 MN</b>	66	30x10	40 M4543								1			●	24
	66	30x10	50 M4542								1		●		24
	66	30x10	60 M4490	75 M4486							1,5		●		24
	66	30x10	80 M4481								2,5		●		24
	66	30x10	100 M4480	125 M4679							1,5	●			24
	66	30x10	100 M4677	125 M4675	150 M4718						2,5		●		24
	59	30x10	150 M4676	200 M4678	250 M4680						2,5	●			24
<b>ENT.A40.MN</b>	65	30x10	300 M4477	400 M4472	500 M4468	600 M4465					5	●			24
	67	40x10	300 M4769	400 M4666	500 M4700	600 M4697					5	●			24

## A Serisi Akım Trafoları

Ürün Modeli	B. Fiyat / TL	Maksimum Bara Ölçüsü (mm)	Primer Akım (A)											Nominal Güç (VA)	Sınıf 0.5	Sınıf 1	Sınıf 3	Adet / Koli	
			Sipariş No																
<b>YENİ</b> ENT.AB	98	Baralı Tip	15 M4224											10	●			24	
	91	Baralı Tip	20 M4223	25 M4215	30 M4214	40 M4227	50 M4213	60 M4212	75 M4211	80 M4226	100 M4210	125 M4225	150 M4209	10	●			24	
	103	Baralı Tip	25 (mühürlü) M4431	30 (mühürlü) M4653	40 (mühürlü) M4655	50 (mühürlü) M4652	60 (mühürlü) M4651	75 (mühürlü) M4650	80 (mühürlü) M4654	100 (mühürlü) M4424	125 (mühürlü) M4423	150 (mühürlü) M4422		10	●			24	
<b>ENT.A30</b>	71	30x10	30 M4208											1			●	24	
	71	30x10	40 M4190											1,5		●		24	
	71	30x10	50 M4189	60 M4188	75 M4187	80 M4186								2,5		●		24	
	71	30x10	100 M4148	125 M4157	150 M4149									5		●		24	
	68	30x10	200 M4139											10	●			24	
	80	30x10	200(A30K) (mühürlü) M4416											10	●			24	
	65	30x10	250 M4155	300 M4156	400 M4724	500 M4723	600 M4722							10	●			24	
	77	30x10	250 (mühürlü) M4417	300 (mühürlü) M4418										10	●			24	
	<b>ENT.A40</b>	71	40x10	300 M4407	400 M4138	500 M4150	600 M4185	750 M4772	800 M4773						10	●			24
		83	40x10	400 (mühürlü) M4419	500 (mühürlü) M4420	600 (mühürlü) M4421									10	●			24
<b>YENİ</b> ENT.A60	90	60x30	600 M4670	750 M4504	800 M4452									10	●			12	
	102	60x30	750 (mühürlü) M4552	800 (mühürlü) M4553										10	●			12	
	104	60x30	1000 M4453	1200 M4506	1250 M4507									10	●			12	
	116	60x30	1000 (mühürlü) M4554	1200 (mühürlü) M4555	1250 (mühürlü) M4556									10	●			12	
	117	60x30	1000 M4505	1200 M4588	1250 M4508									15	●			12	
<b>YENİ</b> ENT.A80	150	80x30	1500 M4514	1600 M4519										15	●			12	
	162	80x30	1500 (mühürlü) M4557	1600 (mühürlü) M4558										15	●			12	
	155	80x30	1500 M4517	1600 M4520										30	●			12	

## A Serisi Akım Trafoları

Ürün Modeli	B. Fiyat / TL	Maksimum Bara Ölçüsü (mm)	Primer Akım (A)								30Nominal Güç (VA)	Sınıf 0.5	Sınıf 1	Sınıf 3	Adet / Koli
			Sipariş No												
<b>YENİ</b> <b>ENT.A100</b>	160	100x50	2000 M4526								15	●			12
	172	100x50	2000 (mühürlü) M4559								15	●			12
	168	100x50	2000 M4527								30	●			12
	167	100x50	2500 M4528								15	●			12
	179	100x50	2500 (mühürlü) M4560								15	●			12
	175	100x50	2500 M4529								30	●			12
	198	100x50	3000 M4530								15	●			12
	210	100x50	3000 (mühürlü) M4656								15	●			12
	202	100x50	3000 M4599								30	●			12
	202	100x50	3200 M4531								15	●			12
	214	100x50	3200 (mühürlü) M4561								15	●			12
	208	100x50	3200 M4532								30	●			12
	218	100x50	4000 M4534								30	●			12
	230	100x50	4000 (mühürlü) M4562								30	●			12
265	100x50	5000 M4535								30	●			12	
<b>YENİ</b> <b>A60T</b>	100	60x30	500 M4278	600 M4279	750 M4280						5	●			12
	115	60x30	800 M4281	1000 M4282	1200 M4283	1250 M4284					10	●			12
	130	60x30	1600 M4287	2000 M4288							15	●			12
<b>YENİ</b> <b>A80T</b>	105	80x40	600 M4289	800 M4290	1000 M4291	1200 M4292	1250 M4293				10	●			12
	150	80x40	1500 M4301	1600 M4302	2000 M4303	2500 M4304					15	●			12
<b>YENİ</b> <b>A100T</b>	130	100x50	1000 M4306								10	●			12
	150	100x50	1500 M4309	1600 M4310							15	●			12
	165	100x50	2000 M4311	2500 M4312							15	●			12
	200	100x50	3000 M4338	3200 M4313							15	●			12
	220	100x50	4000 M4322								30	●			12

Liste fiyatları sekonder akım 5 A olan trafolar için geçerlidir. Sekonder akımı 1-10A olan ve istenilen primer akım değeri listede bulunmayan akım trafoları için fiyat sorunuz.



## KOMPAKT AYRILABİLİR AKIM TRAFOLARI (ENS.AYC Serisi)

Ürün Modeli	Sipariş No	B. Fiyat / TL	Maksimum Bara Ölçüsü (mm)	Primer Akım (A)	Sekonder Akım (A)	Nominal Güç (VA)	Sınıf 0.5	Sınıf 1	Sınıf 3	Adet / Koli
ENS.CYS 23	M3822	332	20x30	100	5	1,5			●	16
	M3823	332	20x30	150	5	1,5		●		16
	M3824	332	20x30	200	5	1,5		●		16
	M3825	332	20x30	300	5	2,5		●		16
ENS.CYS 58	M3826	397	50x80	400	5	2,5		●		16
	M3827	397	50x80	500	5	5		●		16
	M3828	397	50x80	600	5	5		●		16
	M3829	397	50x80	800	5	7,5		●		16
ENS.CYS 88	M3830	397	80x80	1000	5	5	●			12
	M3831	580	80x120	400	5	1,5	●			8
ENS.CYS 812	M3832	580	80x120	500	5	2,5	●			8
	M3833	580	80x120	600	5	2,5	●			8
	M3834	580	80x120	800	5	2,5	●			8
	M3835	580	80x120	1000	5	5	●			8
ENS.CYS 816	M3836	985	80x160	1200	5	10	●			4
	M3837	985	80x160	1500	5	15	●			4
	M3838	985	80x160	1600	5	15	●			4
	M3839	985	80x160	2000	5	15	●			4
	M3840	985	80x160	2500	5	15	●			4
	M3841	985	80x160	3000	5	15	●			4
	M3842	985	80x160	4000	5	30	●			4
M3843	985	80x160	5000	5	15	●			4	

## AYRILABİLİR AKIM TRAFOLARI (ENS.AYS Serisi)

Ürün Modeli	Sipariş No	B. Fiyat / TL	Maksimum Bara Ölçüsü (mm)	Primer Akım (A) Sipariş No					Nominal Güç (VA)	Sınıf 0.5	Sınıf 1	Sınıf 3	Adet / Koli
ENS.AYS 23	M3240	639	20x30	100					1,25			●	1
	M3423	639	20x30	150					1,5			●	1
	M3392	639	20x30	200					2,5			●	1
	M1672	639	20x30	300					3,75		●		1
ENS.AYS 58	M2822	732	50x80	400					2,5		●		1
	M1673	732	50x80	500					5		●		1
	M2823	732	50x80	600					5		●		1
	M2824	732	50x80	800					7,5		●		1
	M2825	732	50x80	1000					10		●		1
ENS.AYS 812	M3424	1.034	80x120	400					2,5		●		1
		1.034	80x120	500	600	800			2,5	●			1
	M1639	1.034	80x120	1000					5	●			1
ENS.AYS 816	M1640	1.189	80x160	1200					10	●			1
		1.189	80x160	1500	1600	2000	2500	3000	15	●			1
	M1646	1.189	80x160	4000					30	●			1
	M2826	1.189	80x160	5000					15	●			1

Liste fiyatları sekonder 5 A ve sınıf 0,5 olan trafolar için geçerlidir. Sekonder akımı 1-10 A olan ve özel trafolar için lütfen fiyat sorunuz.

## KOMPAKT AYRILABİLİR AKIM TRAFOLARI (ENS.AYC Serisi)

Ürün Modeli	B. Fiyat / TL	Maksimum Kablo Ölçüsü (mm)	İç Boyut-Bara Ölçüleri (mm)	Primer Akım (A) Sipariş No						Nominal Güç (VA)	Sınıf 3	Sınıf 1	Adet / Koli
<b>ENS.AYC 32 Sekonder 5A</b>													
ENS.AYC 32	584	32	20x30	100 M3319	125 M3320					1,5	●		16
ENS.AYC 32	584	32	20x30	150 M3321	200 M3322	250 M3323				3	●		16
ENS.AYC 32	584	32	20x30	300 M3324						2,5		●	16
ENS.AYC 32	584	32	20x30	400 M3325	500 M3326	600 M3327				5		●	
<b>ENS.AYC 44 Sekonder 5A</b>													
ENS.AYC 44	679	44	30x40	250 M3328						1,5		●	
ENS.AYC 44	679	44	30x40	300 M3329						2,5		●	
ENS.AYC 44	679	44	30x40	400 M3330	500 M3331	600 M3332	750 M3333	800 M3334	1000 M3335	5		●	

Liste fiyatları sekonder 5 A ve sınıf 0,5 olan trafolar için geçerlidir. Sekonder akımı 1-10 A olan ve özel trafolar için lütfen fiyat sorunuz.

## CLAMP TİP AYRILABİLİR AKIM TRAFOLARI (ENS.CCT Serisi)

Ürün Modeli	Sipariş No	B. Fiyat / TL	Maksimum Primer İletken Çapı (mm)	Primer Akım (A)	Sekonder (mV)	Plug & meter Analizörleri ile Uyumluluk	Sınıf 1	Adet / Koli
ENS.CCT 10	M3622	82	10	30	333	●	●	36
	M3623	82	10	50	333	●	●	36
	M3624	82	10	75	333	●	●	36
ENS.CCT 16	M3626	105	16	75	330	●	●	24
	M3627	105	16	100	333	●	●	24
	M3628	105	16	120	333	●	●	24
ENS.CCT 24	M3630	150	24	150	333	●	●	12
	M3631	150	24	200	333	●	●	12
	M3632	150	24	250	333	●	●	12
	M3633	150	24	300	333	●	●	12
ENS.CCT 36	M3635	177	36	250	333	●	●	12
	M3636	177	36	300	333	●	●	12
	M3637	177	36	400	333	●	●	12
	M3851	177	36	500	333	●	●	12
	M3638	177	36	600	333	●	●	12

## ALÇAK GERİLİM AKIM TRAFOSU (CT UYUMLU ENTES CİHAZLARI İÇİN)

Ürün Modeli	Sipariş No	B. Fiyat / TL	3 Fazlı Ölçü Aletleri	Tel Fazlı Ölçü Aletleri	İç Çap (mm)	Dış Çap (mm)	Kullanıldığı ENTES Ürünleri	Adet / Koli	
CT-25	M0598	52	120 A	210 A	15.5	43	EPR-04/EPR-04S/EPM-04/EPM-04CS/EPM-04C/EPM-04h/ 72 EPM-06C/EPM-R4C/EPM-06CS/EPM-4A/EPM-4C/EPM-4P AKC-03A/AKC-03D/MPR-53/MPR-53S/EPM-07/EPM-07S	72	
RMS-CT-25	M2453	11	CT-25 için Ray Montaj Aparatı						24

\* CT-25 akım trafosu, yukarıda belirtilen modellerin sadece CT-25 uyumlu versiyonları ile kullanılabilir. Seçtiğiniz modelin uyumluluğu için satış temsilciniz ile irtibata geçiniz.

## Plug & meter X5 ÇEVİRİCİ

Ürün Modeli	Sipariş No	B. Fiyat / TL		Adet / Koli
X5PM	M3689	164	X5 akım trafolarınızı Plug & meter analizörlerle uyumlu hale getirir.	1

## Plug & meter AKIM TRAFOLARI

### ENS.3PMD 25

Ürün Modeli	Sipariş No	B. Fiyat / TL	Maksimum Bara Ölçüsü	Sekonder (mV)	Primer Akım (A)	Plug & merter	Sınıf	Adet / Koli
ENS.3PMD 25 3x60	M3647	486	21 x 25	330	3x60	●	1	1
ENS.3PMD 25 3x100	M3648	486	21 x 25	330	3x100	●	1	1
ENS.3PMD 25 3x150	M3649	486	21 x 25	330	3x150	●	1	1
ENS.3PMD 25 3x200	M3650	486	21 x 25	330	3x200	●	1	1
ENS.3PMD 25 3x250	M3651	486	21 x 25	330	3x250	●	1	1

### ENS.3PMD 30

ENS.3PMD 30 3x300	M3652	546	31 x 31	330	3x300	●	1	1
ENS.3PMD 30 3x400	M3653	546	31 x 31	330	3x400	●	1	1
ENS.3PMD 30 3x500	M3654	546	31 x 31	330	3x500	●	1	1
ENS.3PMD 30 3x600	M3655	546	31 x 31	330	3x600	●	1	1

### ENS.3PMD 50

ENS.3PMD 50 3x800	M3656	818	50 x 54	330	3x800	●	1	1
ENS.3PMD 50 3x1000	M3657	818	50 x 54	330	3x1000	●	1	1
ENS.3PMD 50 3x1250	M3658	818	50 x 54	330	3x1250	●	1	1
ENS.3PMD 50 3x1600	M3659	818	50 x 54	330	3x1600	●	1	1

## Plug & meter KABLoları

Ürün Modeli	Ürün Açıklaması	Sipariş No	B. Fiyat / TL	Kategori 5	Kontakt Direnci (230V)	Çalışma Sıcaklığı (-20°-60°)	Adet / Koli
ENT.RJ 0,5	(RJ45 CATV Kablosu 0,5 m)	M3610	11	●	●	●	1
ENT.RJ 1	(RJ45 CATV Kablosu 1 m)	M3611	15	●	●	●	1
ENT.RJ 2	(RJ45 CATV Kablosu 2 m)	M3612	20	●	●	●	1
ENT.RJ 3	(RJ45 CATV Kablosu 3 m)	M3613	25	●	●	●	1
ENT.RJ 5	(RJ45 CATV Kablosu 5 m)	M3614	36	●	●	●	1

### 3 FAZLI AKIM TRAFOLARI

Ürün Modeli	Sipariş No	B. Fiyat / TL	İç Boyut (mm)	Primer Akım (A)	Nominal Güç (VA)	Sınıf 1	Adet / Koli
<b>ENS.3PH 20</b>							
ENS.3PH 20 3x100/5A	M3339	338	20	3x100	1	●	1
ENS.3PH 20 3x150/5A	M3340	338	20	3x150	1,25	●	1
ENS.3PH 20 3x160/5A	M3341	338	20	3x160	1,5	●	1
ENS.3PH 20 3x200/5A	M3342	338	20	3x200	1,5	●	1
ENS.3PH 20 3x250/5A	M3343	338	20	3x250	2,5	●	1
<b>ENS.3PH 30</b>							
ENS.3PH 30 3x250/5A	M3344	400	30	3x250	2,5	●	1
ENS.3PH 30 3x300/5A	M3345	400	30	3x300	3,75	●	1
ENS.3PH 30 3x400/5A	M3346	400	30	3x400	5	●	1
ENS.3PH 30 3x500/5A	M3347	400	30	3x500	5	●	1
ENS.3PH 30 3x600/5A	M3348	400	30	3x600	5	●	1

### KOMPANZASYON KONTAKTÖRLERİ

Ürün Modeli	Sipariş No	B. Fiyat / TL	Güç (kVA) 200 - 240 V AC	Güç (kVA) 400 - 440 V AC	Ø Çalışma Sıcaklığı	Yardımcı Kontak NA	Yardımcı Kontak NK	Adet / Koli
ENT-KT-2,5-C10	M2150	95	1.4	2.5	Ø ≤ 55 °C	1	-	90
ENT-KT-5-C10	M2151	103	2.8	5	Ø ≤ 55 °C	1	-	90
ENT-KT-7,5-C11	M2152	151	4.0	7.5	Ø ≤ 55 °C	1	1	25
ENT-KT-12-C11	M1415	168	6.7	12.5	Ø ≤ 55 °C	1	1	25
ENT-KT-16-C11	M1416	197	8.5	16.7	Ø ≤ 55 °C	1	1	25
ENT-KT-20-C11	M1417	236	10	20	Ø ≤ 55 °C	1	1	16
ENT-KT-25-C11	M1418	275	15	25	Ø ≤ 55 °C	1	1	16
ENT-KT-33-C12	M1419	412	20	33.3	Ø ≤ 55 °C	1	2	8
ENT-KT-40-C12	M1420	538	25	40	Ø ≤ 55 °C	1	2	8
ENT-KT-60-C12	M1421	767	40	0	Ø ≤ 55 °C	1	2	8
ENT-KT-75-C12	M3430	965	45	75	Ø ≤ 55 °C	1	2	8

### STATİK KONTAKTÖRLER

Ürün Modeli	Sipariş No	B. Fiyat / TL	Reaktif Güç (kVA) 400 V'da	Maksimum İşletme Gerilimi (V)	2 tristörlü	3 tristörlü	Üçgen Bağlantı	Yıldız Bağlantı	Led Gösterge	Dahili Termal Koruma	Harici Termal Koruma Girişi	DC Tetikleme Girişi	RS-485 / MODBUS-RTU Haberleşme	Ağırlık (kg)	Adet / Koli
ENT-SC-225	M3929	1.867*	25	480	●		●		●	●	●	●	●	5,55	1
ENT-SC-250	M3928	2.012*	50	480	●		●		●	●	●	●	●	6,25	1
ENT-SC-325	M2021	2.434*	25	690		●		●	●	●	●	●	●	5,55	1
ENT-SC-350	M2020	2.652*	50	690		●		●	●	●	●	●	●	6,45	1
<b>Darbe Gerilimi Koruma Cihazları</b>															
SPD-D	M3300	951	Darbe Gerilimi Koruma Cihazı (Üçgen Bağlantı)												1
SPD-S	M3299	835	Darbe Gerilimi Koruma Cihazı (Yıldız Bağlantı)												1

\* Statik Kontaktörler SPD serisi darbe koruma cihazı ile kullanılmamaları durumunda garanti kapsamı dışıdır.

## ALÇAK GERİLİM GÜÇ KONDANSATÖRLERİ

Ürün Modeli	Sipariş No	B. Fiyat / €	80.000 saat	Güç (kVAr) 400 VAC	Güç (kVAr) 450 VAC	Boyutlar DxH (mm)	Çalışma Sıcaklığı (°C)	Adet / Koli
<b>Üç Fazlı Kondansatörler (CMD Serisi)</b>								
ENT.CMD-400-0,5	M3488	17	●	0,5		50x150	-25+55	21
ENT.CMD-400-1	M3489	18	●	1		50x150	-25+55	21
ENT.CMD-400-1,5	M3490	19	●	1,5		50x150	-25+55	21
ENT.CMD-400-2,5	M3491	22	●	2,5		60x150	-25+55	18
ENT.CMD-400-5	M3492	28	●	5		75x175	-25+55	6
ENT.CMD-400-7,5	M3493	35	●	7,5		75x265	-25+55	6
ENT.CMD-400-10	M3494	40	●	10		75x265	-25+55	12
ENT.CMD-450-0,5	M3844	17	●		0,5	50x150	-25+55	21
ENT.CMD-450-1	M3845	18	●		1	50x150	-25+55	21
ENT.CMD-450-1,5	M3846	19	●		1,5	50x150	-25+55	21
ENT.CMD-450-2,5	M3847	22	●		2,5	60x150	-25+55	18
ENT.CMD-450-5	M3848	28	●		5,7	75x175	-25+55	6
ENT.CMD-450-7,5	M3849	35	●		5	75x265	-25+55	12
ENT.CMD-450-10	M3850	40	●		10	75x265	-25+55	12

## ALÇAK GERİLİM GÜÇ KONDANSATÖR KAPAKLARI

Ürün Modeli	Sipariş No	B. Fiyat / €
<b>Kondansatör Kapakları</b>		
CM serisi 8,33kVAr	M2023	2,2
CF serisi 1,67kVAr	M2966	0,9
CF serisi 2,5kVAr	M2967	1,5
CF serisi 4,17kVAr	M2968	1,7

## ALÇAK GERİLİM GÜÇ KONDANSATÖRLERİ

Ürün Modeli	Sipariş No	B. Fiyat / €	80.000 saat	130.000 saat	Güç (kVAr) 230 VAC	Güç (kVAr) 400 VAC	Güç (kVAr) 525 VAC	Boyutlar DxH (mm)	Çalışma Sıcaklığı (°C)	Koli Ağırlığı (kg)	Adet / Koli
<b>Tek Fazlı Kondansatörler</b>											
ENT.CF-230-0,26	M2461	9	●		0,26		0,5	40x72	-40+75	10	100
ENT.CF-400-1,67	M1104	11	●		0,55	1,67	1	50x122	-25+55	7,3	25
ENT.CF-400-2,5	M0995	14	●		0,83	2,5	1,5	55x132	-25+55	9	25
ENT.CF-400-4,17	M0996	18	●		1,38	4,17	2,5	60x137	-25+55	7,7	18
ENT.CM-400-8,33	M1877	34		●	2,76	8,33	5	65x165	-25+55	10	16
ENT.CF-230-5	M1780	58		●	5		7,5	75x180	-25+70	5,4	6
ENT.CF-230-10	M1808	95		●	10		10	85x280	-25+70	11	6

## ALÇAK GERİLİM GÜÇ KONDANSATÖRLERİ

Ürün Modeli	Sipariş No	B. Fiyat / €	110.000 saat	Güç (kVAr) 400 VAC	Güç (kVAr) 450 VAC	Güç (kVAr) 525 VAC	Boyutlar DxH (mm)	Çalışma Sıcaklığı (°C)	Koli Ağırlığı (kg)	Adet / Koli
<b>Üç Fazlı Kondansatörler</b>										
ENT.C10-400-1*	M1396	21	●	1			55x165	-25+55	9	21
ENT.C10-400-1,5*	M0997	22	●	1,5			55x165	-25+55	9	21
ENT.C10-400-2,5*	M0998	24	●	2,5			55x165	-25+55	9	21
ENT.CXD-400-5	M1884	31	●	5			75x165	-25+55	5,4	6
ENT.CXD-400-7,5	M1885	39	●	8			75x255	-25+55	7,9	6
ENT.CXD-400-10	M1886	46	●	10			75x255	-25+55	7,9	6
ENT.CXD-400-12,5	M1887	57	●	13			85x255	-25+55	9,6	6
ENT.CXD-400-15	M1888	66	●	15			90x255	-25+55	10,8	6
ENT.CXD-400-20	M1889	76	●	20			100x255	-25+55	13,2	6
ENT.CXD-400-25	M1890	90	●	25			116x255	-25+55	11,9	4
ENT.CXD-400-30	M1891	102	●	30			116x290	-25+55	13,4	4
ENT.CXD-400-40	M3674	136	●	40			116x370	-25+55	15	4
ENT.CXD-400-50	M3496	170	●	50			125x370	-25+55	16	4
ENT.C10-450-1*	M2465	21	●		1		55x165	-25+55	9	21
ENT.C10-450-1,5*	M1125	22	●		1,5		55x165	-25+55	9	21
ENT.C10-450-2,5*	M1108	24	●		2,5		55x165	-25+55	9	21
ENT.CXD-450-5	M1894	31	●		5		75x165	-25+55	5,4	12
ENT.CXD-450-7,5	M1895	39	●		7,5		75x165	-25+55	7,9	6
ENT.CXD-450-10	M1896	46	●		10		75x255	-25+55	7,9	6
ENT.CXD-450-12,5	M1897	57	●		12,5		85x255	-25+55	9,6	6
ENT.CXD-450-15	M1898	66	●		15		90x255	-25+55	10,8	6
ENT.CXD-450-20	M1899	76	●		20		100x255	-25+55	13,2	6
ENT.CXD-450-25	M1900	90	●		25		116x255	-25+55	11,9	4
ENT.CXD-450-30	M1901	102	●		30		116x290	-25+55	13,4	4
ENT.CXD-450-40	M3908	136	●		40		116x370	-25+55	15	4
ENT.CXD-450-50	M3909	170	●		50		125x370	-25+55	16	4
ENT.CXD-550-2,5	M2900	29	●			2,3	65x165	-25+55	5,4	14
ENT.CXD-550-5	M2901	38	●			4,6	75x165	-25+55	5,4	12
ENT.CXD-550-7,5	M2902	46	●			6,8	75x255	-25+55	7,9	6
ENT.CXD-525-10	M2903	54	●			10	85x255	-25+55	7,9	6
ENT.CXD-525-12,5	M2904	60	●			12,5	85x255	-25+55	9,6	6
ENT.CXD-525-15	M2905	74	●			15	100x255	-25+55	10,8	6
ENT.CXD-525-20	M2859	90	●			20	116x255	-25+55	13,2	4
ENT.CXD-525-25	M2907	103	●			25	116x255	-25+55	11,9	4
ENT.CXD-525-30	M2908	118	●			30	116x290	-25+55	13,4	4
ENT.CXD-525-40	M3911	149	●			40	116x370	-25+55	15	4
ENT.CXD-525-50	M3912	190	●			50	125x370	-25+55	16	4

Not: Listede bulunmayan değerler için lütfen fiyat sorunuz.

\* Bir sonraki fiyat listesinde yer almayacaktır.

## KONDANSATÖR DEŞARJ ÜNİTELERİ

Ürün Modeli	Sipariş No	B. Fiyat / TL		Gerilim VAC	Adet / Koli
DU-3	M0880	115	50 kVAr'a kadar 200 ... 480 VAC A.G. Güç Kondansatörler	400 - 415 - 450	20

## KUMANDA TRAFOLARI

Ürün Modeli	Sipariş No	B. Fiyat / TL	Güç (VA)	Primer Gerilim 230V	Primer Gerilim 400V	Alternatif Giriş (-15V/0/+15V)	Sekonder Gerilim (V)	Kısa Süreli Güç (VA)	Koli Ağırlığı (kg)	Adet / Koli
<b>230V / 24V</b>										
ENT.PST.2324.25	M3191	90	25	●			24	51	1	1
ENT.PST.2324.50	M3192	118	50	●			24	97	1,5	1
ENT.PST.2324.100	M3193	147	00	●			24	209	1,9	1
ENT.PST.2324.160	M3194	189	160	●			24	338	2,4	1
ENT.PST.2324.200	M3195	210	200	●			24	419	3	1
ENT.PST.2324.250	M3196	245	250	●			24	559	3,4	1
ENT.PST.2324.320	M3197	285	320	●			24	689	4,4	1
ENT.PST.2324.400	M3198	339	400	●			24	961	5,6	1
ENT.PST.2324.500	M3199	380	500	●			24	1260	7,1	1
ENT.PST.2324.630	M3200	498	630	●			24	1520	7,6	1
<b>400V / 24V</b>										
ENT.PST.4024.25	M3181	95	25		●		24	51	1	1
ENT.PST.4024.50	M3182	119	50		●		24	96	1,5	1
ENT.PST.4024.100	M3183	148	100		●		24	218	2	1
ENT.PST.4024.160	M3184	189	160		●		24	344	2,4	1
ENT.PST.4024.200	M3185	214	200		●		24	460	2,9	1
ENT.PST.4024.250	M3186	252	250		●		24	584	3,4	1
ENT.PST.4024.320	M3187	297	320		●		24	749	4,4	1
ENT.PST.4024.400	M3188	349	400		●		24	909	5,5	1
ENT.PST.4024.500	M3189	397	500		●		24	1241	7,1	1
ENT.PST.4024.630	M3190	511	630		●		24	1556	7,6	1
<b>400-230/24V Alternatif Girişli (-15/0/+15V)</b>										
ENT.PST.A4024.25	M3171	123	25				24	51	1	1
ENT.PST.A4024.50	M3172	140	50	●	●	●	24	97	1,5	1
ENT.PST.A4024.100	M3173	171	100	●	●	●	24	218	2	1
ENT.PST.A4024.160	M3174	207	160	●	●	●	24	344	2,4	1
ENT.PST.A4024.200	M3175	235	200	●	●	●	24	460	2,9	1
ENT.PST.A4024.250	M3176	275	250	●	●	●	24	584	3,4	1
ENT.PST.A4024.320	M3177	319	320	●	●	●	24	749	4,4	1
ENT.PST.A4024.400	M3178	372	400	●	●	●	24	909	5,5	1
ENT.PST.A4024.500	M3179	418	500	●	●	●	24	1241	7,1	1
ENT.PST.A4024.630	M3180	539	630	●	●	●	24	1556	7,6	1



## İZOLASYON TRAFOLARI

Ürün Modeli	Sipariş No	B. Fiyat / TL	Güç (VA)	Primer Gerilim 230V	Primer Gerilim 400V	Sekonder Gerilim (V)	Koli Ağırlığı (kg)	Adet / Koli
<b>230V / 230V</b>								
ENT.IST.2323.25	M3211	90	25	●		230	1	1
ENT.IST.2323.50	M3212	119	50	●		230	1,5	1
ENT.IST.2323.100	M3213	148	100	●		230	2	1
ENT.IST.2323.160	M3214	186	160	●		230	2,4	1
ENT.IST.2323.200	M3215	210	200	●		230	2,9	1
ENT.IST.2323.250	M3216	247	250	●		230	3,4	1
ENT.IST.2323.320	M3217	291	320	●		230	4,4	1
ENT.IST.2323.400	M3218	349	400	●		230	5,4	1
ENT.IST.2323.500	M3219	390	500	●		230	7,1	1
ENT.IST.2323.630	M3220	511	630	●		230	8,1	1
<b>400V / 230V</b>								
ENT.IST.4023.25	M3201	90	25		●	230	1	1
ENT.IST.4023.50	M3202	119	50		●	230	1,5	1
ENT.IST.4023.100	M3203	148	100		●	230	2	1
ENT.IST.4023.160	M3204	186	160		●	230	2,5	1
ENT.IST.4023.200	M3205	210	200		●	230	3	1
ENT.IST.4023.250	M3206	247	250		●	230	3,6	1
ENT.IST.4023.320	M3207	291	320		●	230	4,5	1
ENT.IST.4023.400	M3208	349	400		●	230	5,6	1
ENT.IST.4023.500	M3209	390	500		●	230	7,1	1
ENT.IST.4023.630	M3210	511	630		●	230	8,3	1

## STANDART SERİ ŞÖNT REAKTÖRLER (Endüktif Yük Reaktörü)

Ürün Modeli	Sipariş No	B. Fiyat / TL	Güç (kVAr)	L (mH)	I rms (A)	İşletme Gerilimi	Koli Ağırlığı (kg)	Adet / Koli
<b>Tek Fazlı Şönt Reaktörler</b>								
ENT.SRS1 230/0,25	M3505	297	0,25	670	1,09	230V 50Hz	2,1	1
ENT.SRS1 230/0,5	M3739	378	0,5	338	2,17	230V 50Hz	3,1	1
ENT.SRS1 230/0,3/0,4/0,5	M4492	496	0,3/0,4/0,5	553/415/338	1,3/1,74/2,17	230V 50Hz	4,3	1
ENT.SRS1 230/1	M3740	596	1	169	4,35	230V 50Hz	7	1
ENT.SRS1 230/1,5	M3741	636	1,5	105	6,52	230V 50Hz	9,1	1
ENT.SRS1 230/2	M3742	819	2	84,5	8,7	230V 50Hz	12,35	1
ENT.SRS1 230/2,5	M3743	1.003	2,5	67,6	10,9	230V 50Hz	15,3	1
ENT.SRS1 230/3	M4494	1.007	3	56,3	13	230V 50Hz	17,6	1
ENT.SRS1 230/5	M4496	1.949	5	33,68	21,74	230V 50Hz	30,5	1

## STANDART SERİ ŞÖNT REAKTÖRLER (Endüktif Yük Reaktörü)

Ürün Modeli	Sipariş No	B. Fiyat / TL	Güç (kVA)	L (mH)	I rms (A)	İşletme Gerilimi	Koli Ağırlığı (kg)	Adet / Koli
<b>Üç Fazlı Şönt Reaktörler</b>								
ENT.SRS3 400/0,25	M3592 / M3744*	833	0,25	2040	0,36	400V 50 Hz	2,3	1
ENT.SRS3 400/0,5	M3503 / M3745*	854	0,5	1020	0,72	400V 50 Hz	3	1
ENT.SRS3 400/1	M3464 / M3746*	993	1	505	1,44	400V 50 Hz	7,8	1
ENT.SRS3 400/1,5	M3465 / M3747*	1.190	1,5	336	2,17	400V 50 Hz	9,5	1
ENT.SRS3 400/2	M3591 / M3748*	1.368	2	255	2,89	400V 50 Hz	11,6	1
ENT.SRS3 400/2,5	M3466 / M3749*	1.588	2,5	202	3,61	400V 50 Hz	11,9	1
ENT.SRS3 400/3	M3590 / M3750*	1.709	3	170	4,33	400V 50 Hz	16,7	1
ENT.SRS3 400/5	M3467 / M3751*	2.184	5	101	7,22	400V 50 Hz	22,5	1
ENT.SRS3 400/7,5	M3589 / M3752*	2.700	7,5	68	10,83	400V 50 Hz	32	1
ENT.SRS3 400/10	M3504 / M3753*	3.377	10	51	14,43	400V 50 Hz	44	1
ENT.SRS3 400/12,5	<b>YENİ</b> M4857	4.150	12	40	10,46	400V 50 Hz	51,4	1
ENT.SRS3 400/15	M3711	4.930	15	33,8	21,7	400V 50 Hz	53	1
ENT.SRS3 400/20	M3712	5.902	20	25,2	28,9	400V 50 Hz	70,5	1
ENT.SRS3 400/25	M3713	6.723	25	20,2	36,1	400V 50 Hz	94	1
ENT.SRS3 400/40	M3992	9.412	40	12,7	57,8	400V 50 Hz	127	1

\* Muadili ürünlerdir. Siparişler, ürünlerin stok durumlarına göre karşlanır.

## ENDÜSTRİYEL SERİ ŞÖNT REAKTÖRLER (Endüktif Yük Reaktörü)

Ürün Modeli	Sipariş No	B. Fiyat / €	Güç (kVA)	L (mH)	I rms (A)	Koli Ağırlığı (kg)	Adet / Koli
<b>Tek Fazlı Şönt Reaktörler</b>							
ENT.ERS1 230/0,1	M2857	37	0,1	1523	0,46	1,5	1
ENT.ERS1 230/0,25	M2024	66	0,25	672	1,1	2	1
ENT.ERS1 230/0,25	M1825	89	0,3-0,4-0,5	338	2,17	3,5	1
ENT.ERS1 230/0,3/0,4/0,5	M2033	116	0,5	380	2,17	4,25	1
ENT.ERS1 230/1	M1919	121	1	168	4,35	8	1
ENT.ERS1 230/1,5	M1966	130	1,5	112	6,5	9	1
ENT.ERS1 230/1,66	M3786	157	1,66	103	6,82	10	1
ENT.ERS1 230/2,5	M1967	249	2,5	67	10,9	20	1
ENT.ERS1 230/3,33	M3785	219	3,33	50,5	14,4	22,7	1
<b>Üç Fazlı Şönt Reaktörler</b>							
ENT.ERS3 400/0,25	M2431	192	0,25	2020	0,36	4	1
ENT.ERS3 400/0,5	M1769	197	0,5	1010	0,73	5	1
ENT.ERS3 400/1	M1952	207	1	505	1,45	8,3	1
ENT.ERS3 400/1,5	M1694	256	1,5	336	2,2	9,7	1
ENT.ERS3 400/2	M1874	286	2	252	2,9	11,6	1
ENT.ERS3 400/2,5	M1732	325	2,5	203	3,6	11,8	1
ENT.ERS3 400/3	M1910	378	3	168	4,35	15	1
ENT.ERS3 400/5	M1835	430	5	100	7,2	33,3	1
ENT.ERS3 400/7,5	M2036	461	7,5	68	10,9	34,9	1
ENT.ERS3 400/10	M1936	666	10	51	14,5	41,2	1
ENT.ERS3 400/15	M2854	804	15	34,67	21,75	54	1
ENT.ERS3 400/20	M1940	1.034	20	26	29	88,3	1
ENT.ERS3 400/25	M1876	1.263	25	20	36,3	115	1
ENT.ERS3 400/40	M3266	2.068	40	13	58	119,4	1

Not: Ara güç değerleri için lütfen fiyat sorunuz.

## TEK FAZLI HARMONİK FİLTRELER

Ürün Modeli	Sipariş No	B. Fiyat / €	Güç (kVAr)	L (mH)	I rms (A)	I th (A)	I lin (A)	C* (uF)	İşletme Gerilimi	Rezonans Frekans	P Faktörü	Koli Ağırlığı (kg)	Adet / Koli
ENT.ERH-E50 7-230-0,25	M3531	37	0,25	50	1,25	1,38	2,24	14,18	230V 50Hz	189Hz	% 7	1,2	1
ENT.ERH-E50 7-230-0,5	M2831	37	0,5	25,3	2,5	2,75	4,47	28,03	230V 50Hz	189Hz	% 7	1,4	1
ENT.ERH-E50 7-230-0,83	M3451	37	1	15	4,15	4,57	7,42	47,27	230V 50Hz	189Hz	% 7	1,5	1
ENT.ERH-E50 7-230-1	M3500	38	1,5	12,6	4,84	5,32	10,1	55,96	230V 50Hz	189Hz	% 7	1,2	1
ENT.ERH-E50 7-230-1,38	M1813	39	2	9,2	6,9	7,59	12,34	77,08	230V 50Hz	189Hz	% 7	2	1
ENT.ERH-E50 7-230-2,5	M2880	61	2,5	5,06	12,5	13,75	22,35	140,14	230V 50Hz	189Hz	% 7	4,4	1
ENT.ERH-E50 7-230-4,4	M2936	108	3	2,88	22	24,2	39,34	246,22	230V 50Hz	189Hz	% 7	6,5	1
ENT.ERH-E50 7-230-5	M3471	118	5	2,5	25	27,5	44,7	283,65	230V 50Hz	189Hz	% 7	7,4	1
ENT.ERH-E50 7-230-8,8	M2937	145	7,5	1,44	44	48,4	78,67	492,44	230V 50Hz	189Hz	% 7	12,3	1
ENT.ERH-E50 7-230-10	M3681	165	10	1,28	49,1	53,91	99,3	559,59	230V 50Hz	189Hz	% 7	13,1	1

## ÜÇ FAZLI HARMONİK FİLTRELER

Ürün Modeli	Sipariş No	B. Fiyat / €	Güç (kVAr)	L (mH)	I rms (A)	I th (A)	I lin (A)	C* (uF)	İşletme Gerilimi	Rezonans Frekans	P Faktörü	Koli Ağırlığı (kg)	Adet / Koli
ENT.ERH-E50-7-400-0,83	M2839	67	0,83	46,14	1,36	1,50	2,43	5,44	400V 50Hz	189Hz	% 7	1,5	1
ENT.ERH-E50-7-400-1,25	M2537	90	1,25	30,64	2,04	2,24	3,65	8,19	400V 50Hz	189Hz	% 7	1,6	1
ENT.ERH-E50-7-400-1,5	M1983	104	1,5	25,53	2,45	2,70	4,38	9,83	400V 50Hz	189Hz	% 7	1,7	1
ENT.ERH-E50-7-400-2,5	M1809	108	2,5	15,32	4,09	4,50	7,31	16,38	400V 50Hz	189Hz	% 7	1,8	1
ENT.ERH-E50-7-400-4	M1810	119	4	9,58	9,54	7,19	11,69	26,20	400V 50Hz	189Hz	% 7	2,3	1
ENT.ERH-E50-7-400-5	M1984	124	5	7,66	8,17	8,99	14,61	32,75	400V 50Hz	189Hz	% 7	4,8	1
ENT.ERH-E50-7-400-6,25	M1811	124	6,25	6,13	10,21	11,23	18,26	39,03	400V 50Hz	189Hz	% 7	5	1
ENT.ERH-E50-7-400-8	M2109	134	8	5,11	12,26	13,49	21,92	47,16	400V 50Hz	189Hz	% 7	5,5	1
ENT.ERH-E50-7-400-10	M3367	146	10	3,83	16,34	17,97	29,22	65,50	400V 50Hz	189Hz	% 7	6,5	1
ENT.ERH-E50-7-400-12,5	M3368	163	12,5	3,07	20,42	22,46	36,51	78,60	400V 50Hz	189Hz	% 7	7	1
ENT.ERH-E50-7-400-15	M4127	176	15	2,56	24,55	27,02	52	92,51	400V 50Hz	189Hz	% 7	9,8	1
ENT.ERH-E50-7-400-16,6	M3369	189	16,6	2,3	25,33	27,83	53,20	102,3	400V 50Hz	189Hz	% 7	11,5	1
ENT.ERH-E50-7-400-20	M3371	196	20	1,92	30,5	33,55	49,10	130,99	400V 50Hz	189Hz	% 7	11,6	1
ENT.ERH-E50-7-400-22,2	M3372	212	22,2	1,73	33,85	37,24	54,50	145,40	400V 50Hz	189Hz	% 7	11,3	1
ENT.ERH-E50-7-400-25	M3373	213	25	1,53	38,12	41,93	61,37	163,74	400V 50Hz	189Hz	% 7	11,7	1
ENT.ERH-E50-7-400-30	M3390	224	30	1,28	45,23	50,31	88,23	185,02	400V 50Hz	189Hz	% 7	12,4	1
ENT.ERH-E50-7-400-35	M3374	241	35	1,09	53,37	58,70	85,92	229,23	400V 50Hz	189Hz	% 7	13,5	1
ENT.ERH-E50-7-400-40	M3376	247	40	0,95	60,99	67,09	98,20	261,98	400V 50Hz	189Hz	% 7	17,3	1
ENT.ERH-E50-7-400-44,4	M3377	259	44,4	0,86	67,7	74,47	109,00	273,81	400V 50Hz	189Hz	% 7	17,96	1
ENT.ERH-E50-7-400-50	M3380	268	50	0,77	76,24	83,86	102,75	314,38	400V 50Hz	189Hz	% 7	21,2	1
ENT.ERH-E50-7-400-65	M3382	349	65	0,59	99,11	109,02	159,57	400,90	400V 50Hz	189Hz	% 7	27,75	1
ENT.ERH-E50-7-400-80	M3385	400	80	0,48	121,98	134,18	196,39	523,97	400V 50Hz	189Hz	% 7	30	1
ENT.ERH-E50-7-400-100	M3366	471	100	0,388	152,48	167,73	245,49	628,76	400V 50Hz	189Hz	% 7	42,5	1

Not: 50Hz. den farklı frekans ve harmonik filtre güç değerleri ile %5,67, %14 rektör oranları için fiyat sorunuz.

## BAĞLANTI ÜRÜNLERİ

### Vidalı Klemensler



CBC.35/GR  
(35mm<sup>2</sup> geçiş klemensi)



GPA.95/GR  
(95mm<sup>2</sup> yüksek akım klemensi)



TDE.2/GR  
(2,5mm<sup>2</sup> üç katlı klemens)



TEC.6/O  
(6mm<sup>2</sup> topraklama klemensi)



SFR.6/GR  
(6mm<sup>2</sup> sigortalı klemens)



SCB.6/DD/GR  
(6mm<sup>2</sup> ayırma klemensi)

### Yay Baskılı Klemensler



HMM.2/1+2/GR (2,5mm<sup>2</sup> tek giriş- çift çıkış klemensi)



HMM.1/2+2/GR (1,5mm<sup>2</sup> çift giriş- çift çıkış klemensi)



HLD.2/GR  
(2,5mm<sup>2</sup> üç katlı klemens)



HTE.6  
(6mm<sup>2</sup> topraklama klemensi)



HFR.4/M/GR  
(4mm<sup>2</sup> sigortalı klemens)



HMS.2/GR  
(2,5mm<sup>2</sup> bıçaklı ayırma klemensi)

### Aksesuarlar



Klemens Durdurucuları



Klemens Kapakları



Ayrırma Plakaları



Montaj Rayları

### Etiketleme Çözümleri



SmartPrint Yazıcı



Inkjet Yazıcı

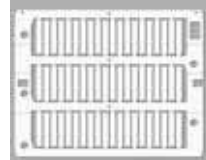

Kablo Etiketleri

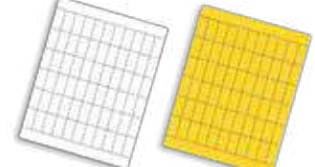

Pano ve Cihaz Etiketleri, Yapışkanlı

### Kablo Bağları



Renkli Kablo Bağları

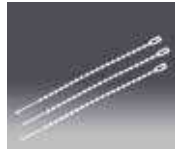

Boncuk Tip Kablo Bağları



Yapışkanlı Kroşeler



Vidalı Kroşeler

### Kablo Yüksükleri ve Papatyaları



## VİDALI KLEMENSLER

### Geçiş Klemensleri

### VİDALI



CBC.6/GR



CBC.16/GR



CBC.35/GR



CBC.4(EX)I

Sipariş No	Tip	B. Fiyat (Adet) / TL	Kesit (mm <sup>2</sup> )	Renk	Adet
M2094	CBC.2/GR	2,40	2,5	Gri	120
M2095	CBC.2(EX)I	2,50	2,5	Mavi	120
M2096	CBC.4/GR	2,86	4	Gri	100
M2097	CBC.4(EX)I	2,90	4	Mavi	100
M2098	CBC.6/GR	4,36	6	Gri	100
M2099	CBC.6(EX)I	4,36	6	Mavi	100
M2100	CBC.10/GR	5,97	10	Gri	100
M2101	CBC.10(EX)I	6,14	10	Mavi	100
M2102	CBC.16/GR	7,79	16	Gri	50
M2103	CBC.16(EX)I	7,79	16	Mavi	50
M2104	CBC.35/GR	14,32	35	Gri	50
M2105	CBC.35(EX)I	14,32	35	Mavi	50

### Renkli Geçiş Klemensleri

### VİDALI

Ürün - Renk	Fiyat / TL	Turuncu	Sarı	Kırmızı	Siyah	Yeşil	Beyaz
CBC.02	2,79	M2158	M2309	M2106	M2310	M2148	M2159
CBC.04	3,44	M2160	M2161	M2107	M2163	M2164	M2162
CBC.06	5,37	M2834	M2835	M2833	M2837	M2886	M2836
CBC.10	7,15	M2887	M2888	M2889	M2891	M2892	M2890

### Yüksek Akım Klemensleri

### VİDALI

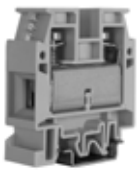

CBD.50GR



GPA.95/GR



GPA.150/GR



GPA.240/GR

Sipariş No	Tip	B. Fiyat (Adet) / TL	Kesit (mm <sup>2</sup> )	Açıklama	Renk	Adet
M2108	CBD.50GR	47,47	50		Gri	50
M2311	CBD.50(EX)I	47,47	50		Mavi	50
M3304	GPA.70/GR	57,97	70	Alyan vidalı	Gri	25
M2528	GPA.70(EX)I	57,97	70	Alyan vidalı	Mavi	25
M2165	GPA.95/GR	80,59	95	Alyan vidalı	Gri	10
M2312	GPA.95(EX)I	80,59	95	Alyan vidalı	Mavi	10
M2166	GPA.150/GR	113,77	150	Alyan vidalı	Gri	8
M2167	GPA.240/GR	144,94	240	Alyan vidalı	Gri	4

## İki Katlı Klemensler

VİDALI



DBS.2/GR



DAS.4/GR

Sipariş No	Tip	B. Fiyat (Adet) / TL	Kesit (mm <sup>2</sup> )	Renk	Adet
M2170	DBS.2/GR	7,07	2,5	Gri	120
M2168	DBS.2(Ex)I	8,07	2,5	Mavi	120
M2110	DAS.4/GR	8,51	4	Gri	120
M2169	DAS.4(Ex)I	8,51	4	Mavi	120

## Üç Katlı Klemensler

VİDALI



TLS.2/GR

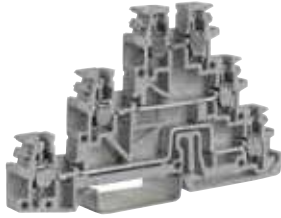

TLD.2/GR



TDE.2/GR

Sipariş No	Tip	B. Fiyat (Adet) / TL	Kesit (mm <sup>2</sup> )	Açıklama	Renk	Adet
M2171	TLS.2/GR	17,03	2,5	Sensör Klemensi	Gri	200
M2111	TLD.2/GR	17,95	2,5	Geçiş Klemensi	Gri	125
M2313	TDE.2/GR	24,81	2,5	Alt Kat Toprak Klemens	Gri	125

## Topraklama Klemensleri

VİDALI



TEO.2



TEO.4



TEC.6/O



TEC.10/O



TEC.16/O



TEC.35/O

Sipariş No	Tip	B. Fiyat (Adet) / TL	Kesit (mm <sup>2</sup> )	Renk	Adet
M2112	TEO.2	7,07	2,5	Sarı-Yeşil	75
M2113	TEO.4	7,60	4	Sarı-Yeşil	50
M2114	TEC.6/O	13,30	6	Sarı-Yeşil	45
M2115	TEC.10/O	13,95	10	Sarı-Yeşil	35
M2116	TEC.16/O	17,95	16	Sarı-Yeşil	30
M2117	TEC.35/O	30,71	35	Sarı-Yeşil	15



## Sigortalı Klemensler

VİDALI



SFR.4/GR



SFR.6/GR

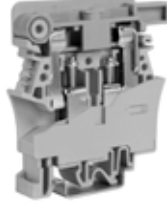

FPC.10/GR



DSF.4/GR



CO/5

Sipariş No	Tip	B. Fiyat (Adet) / TL	Kesit (mm <sup>2</sup> )	Açıklama	Renk	Adet
M2118	SFR.4/GR	10,54	4	Sigortalı	Gri	70
M2314	SFR.4/C48	39,24	4	48VDC Ledli - Sigortalı	Bej	70
M2315	SFR.4/C230	38,50	4	230VAC Ledli - Sigortalı	Bej	70
M2173	SFR.6/GR	23,38	6	Sigortalı	Gri	50
M2174	FPC.10	38,82	10	Sigortalı	Bej	70
M2175	DSF4/GR	25,87	4	İki Katlı - Sigortalı	Gri	80
M2810	CO/5	2,40		4mm <sup>2</sup> sigortalı klemens için iletken çubuk	Gri	50

## Bıçaklı Ayırma Klemensleri

VİDALI



MPS.2/SW/GR



MPS.4/GR



DSS.4/GR

Sipariş No	Tip	B. Fiyat (Adet) / TL	Kesit (mm <sup>2</sup> )	Açıklama	Renk	Adet
M2176	MPS.2/SW/GR	16,40	2,5	Tek Katlı Bıçaklı	Gri	120
M2316	MPS.4/GR	14,32	4	Tek Katlı Bıçaklı	Gri	100
M2177	DSS.4/GR	27,79	4	Çift Katlı Bıçaklı	Gri	100

## Sürgülü Ölçme - Ayırma Klemensleri

VİDALI



SCB.6/DD/GR

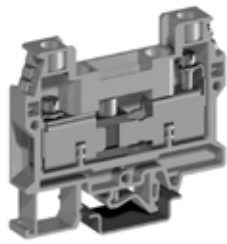

SCB.10/GR

Sipariş No	Tip	B. Fiyat (Adet) / TL	Kesit (mm <sup>2</sup> )	Açıklama	Renk	Adet
M2600	SCB.6/GR	18,06	6	Sürgülü Ayırma	Gri	100
M2318	SCB.10/GR	23,61	10	Sürgülü Ayırma	Gri	80
M2317	SCB.6/DD/GR	22,46	6	Sürgülü Ölçme Ayırma	Gri	80
M2599	SCB.10/DD/GR	42,67	10	Sürgülü Ölçme Ayırma	Gri	80



## Mini Klemensler

VİDALI



RN.1/GR



RP.4/GR



TR.2

Sipariş No	Tip	B. Fiyat (Adet) / TL	Kesit (mm <sup>2</sup> )	Açıklama	Renk	Adet
<b>M2178</b>	RN.1/GR	<b>2,84</b>	1,5	Mini Klemens	Gri	125
<b>M2396</b>	RN.2/GR	<b>2,84</b>	2,5	Mini Klemens	Gri	110
<b>M2397</b>	RP.4/GR	<b>2,93</b>	4	Mini Klemens	Gri	144
<b>M2179</b>	TR.2	<b>12,16</b>	2,5	Mini Topraklama Klemensi	Sarı-Yeşil	100
<b>M2398</b>	TR.4	<b>13,46</b>	4	Mini Topraklama Klemensi	Sarı-Yeşil	50

## Cihaz Sıra Klemensler

VİDALI



Sipariş No	Tip	B. Fiyat (Adet) / TL	Kesit (mm <sup>2</sup> )	Açıklama	Renk	Adet
<b>M2817</b>	BPL.4	<b>8,92</b>	4	2 Kutuplu Geçmeli Tip	Bej	60
<b>M2818</b>	TPL.4	<b>12,16</b>	4	3 Kutuplu Geçmeli Tip	Bej	40

## YAY BASKILI KLEMENSLER

### Geçiş Klemensleri

YAYLI



HMM.1/GR



HMM.2/GR



HMM.4/GR



HMM.10/GR



HMM.16/GR

Sipariş No	Tip	B. Fiyat (Adet) / TL	Kesit (mm <sup>2</sup> )	Renk	Adet
M2119	HMM.1/GR	2,35	1,5	Gri	100
M2319	HMM.1(Ex)I	2,38	1,5	Mavi	100
M2120	HMM.2/GR	2,38	2,5	Gri	80
M2121	HMM.2(Ex)I	2,38	2,5	Mavi	80
M2122	HMM.4/GR	2,97	4	Gri	60
M2123	HMM.4(Ex)I	2,97	4	Mavi	60
M2124	HMM.6/GR	5,12	6	Gri	30
M2149	HMM.6(Ex)I	5,36	6	Mavi	30
M2125	HMM.10/GR	7,55	10	Gri	30
M2320	HMM.10(Ex)I	8,14	10	Mavi	30
M2126	HMM.16/GR	10,14	16	Gri	30
M2184	HMM.16(Ex)I	11,50	16	Mavi	30

### Renkli Geçiş Klemensleri

YAYLI

Ürün - Renk	Fiyat / TL	Turuncu	Sarı	Kırmızı	Siyah	Yeşil	Beyaz
HMM.1	2,79	M2185	M2186	M2187	M2189	M2190	M2188
HMM.2	3,01	M2321	M2191	M2322	M2323	M2324	M2192
HMM.4	3,30	M2193	M2194	M2195	M2197	M2198	M2196

### Tek Giriş - Çift Çıkışlı Klemensler

YAYLI



HMM.1/1+2/GR



HMM.2/1+2/GR



HMM.4/1+2/GR

Sipariş No	Tip	B. Fiyat (Adet) / TL	Kesit (mm <sup>2</sup> )	Renk	Adet
M2127	HMM.1/1+2/GR	4,35	1,5	Gri	80
M2199	HMM.1/1+2(Ex)I	4,57	1,5	Mavi	80
M2327	HMM.2/1+2/GR	5,96	2,5	Gri	80
M2200	HMM.2/1+2(Ex)I	5,82	2,5	Mavi	80
M2201	HMM.4/1+2/GR	5,96	4	Gri	40
M2325	HMM.4/1+2(Ex)I	5,96	4	Mavi	40

## Çift Giriş - Çift Çıkışlı Klemensler

YAYLI



HMM.1/2+2/GR



HMM.2/2+2/GR

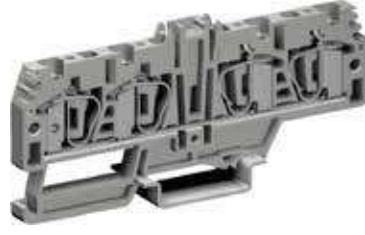

HMM.4/2+2/GR

Sipariş No	Tip	B. Fiyat (Adet) / TL	Kesit (mm <sup>2</sup> )	Renk	Adet
M2326	HMM.1/2+2/GR	5,37	1,5	Gri	60
M2202	HMM.1/2+2(Ex)I	5,60	1,5	Mavi	60
M2128	HMM.2/2+2/GR	5,96	2,5	Gri	60
M2203	HMM.2/2+2(Ex)I	5,96	2,5	Mavi	60
M2204	HMM.4/2+2/GR	7,87	4	Gri	40
M2205	HMM.4/2+2(Ex)I	8,18	4	Mavi	20

## İki Katlı Klemensler

YAYLI



HMD.1/GR



HMD.2N/GR

Sipariş No	Tip	B. Fiyat (Adet) / TL	Kesit (mm <sup>2</sup> )	Renk	Adet
M2328	HMD.1/GR	8,00	1,5	Gri	50
M2206	HMD.1(Ex)I	8,00	1,5	Mavi	50
M2129	HMD.2N/GR	7,87	2,5	Gri	40
M2329	HMD.2N(Ex)I	8,14	2,5	Mavi	40

## Üç Katlı Klemensler

YAYLI



HLD.2/GR

Sipariş No	Tip	B. Fiyat (Adet) / TL	Kesit (mm <sup>2</sup> )	Renk	Adet
M2207	HLD.2/GR	14,29	2,5	Gri	50

## Topraklama Klemensleri

YAYLI



HTE.2



HTE.4



HTE.6



HTE.2/1+2



HTE.1/2+2

Sipariş No	Tip	B. Fiyat (Adet) / TL	Kesit (mm <sup>2</sup> )	Açıklama	Renk	Adet
M2330	HTE.1	10,76	1,5		Sarı-Yeşil	80
M2130	HTE.2	8,11	2,5		Sarı-Yeşil	80
M2131	HTE.4	8,28	4		Sarı-Yeşil	60
M2331	HTE.6	10,00	6		Sarı-Yeşil	30
M2208	HTE.10	16,13	10		Sarı-Yeşil	30
M2209	HTE.16	21,22	16		Sarı-Yeşil	30
M2210	HTE.1/1+2	12,53	1,5	Tek Giriş Çift Çıkış	Sarı-Yeşil	80
M2211	HTE.2/1+2	11,39	2,5	Tek Giriş Çift Çıkış	Sarı-Yeşil	80
M2212	HTE.4/1+2	15,57	4	Tek Giriş Çift Çıkış	Sarı-Yeşil	40
M2213	HTE.1/2+2	13,86	1,5	Çift Giriş Çift Çıkış	Sarı-Yeşil	60
M2214	HTE.2/2+2	13,89	2,5	Çift Giriş Çift Çıkış	Sarı-Yeşil	60
M2215	HTE.4/2+2	19,75	4	Çift Giriş Çift Çıkış	Sarı-Yeşil	40

## Sigortalı Klemensler

YAYLI



HFR.4/M/GR

Sipariş No	Tip	B. Fiyat (Adet) / TL	Kesit (mm <sup>2</sup> )	Açıklama	Renk	Adet
M2132	HFR.4/M/GR	11,55	4	Sigortalı	Gri	100
M2216	HFR.4/M/GR/C12-48	61,95	4	24VDC Ledli - Sigortalı	Gri	100
M2217	HFR.4/M/GR/C115-230	61,95	4	230VAC Ledli - Sigortalı	Gri	70

## Bıçaklı - Ayırma Klemensleri

YAYLI



HMS.2/GR

Sipariş No	Tip	B. Fiyat (Adet) / TL	Kesit (mm <sup>2</sup> )	Renk	Adet
M2332	HMS.2/GR	14,91	2,5	Gri	80



HVPC.2/GR



CHP.2/GR

Sipariş No	Tip	B. Fiyat (Adet) / TL	Kesit (mm <sup>2</sup> )	Açıklama	Renk	Adet
<b>Soketli Klemensler</b>						
<b>M2218</b>	HVPC.2/GR	<b>3,63</b>	2,5	1 Yaylı Giriş + 1 Fiş-Soket Giriş	Gri	120
<b>Fişler</b>						
<b>M2219</b>	CHP.2/GR	<b>4,36</b>	2,5	Birleştirilebilir Tekli Fiş (Köprülenebilir)	Gri	20

## Mini Klemensler

## YAYLI



HPP.2/GR



HP.2/GR

Sipariş No	Tip	B. Fiyat (Adet) / TL	Kesit (mm <sup>2</sup> )	Açıklama	Renk	Adet
<b>M2220</b>	HPP.2/GR	<b>3,44</b>	2,5		Gri	100
<b>M2221</b>	HPP.2(Ex)I	<b>3,44</b>	2,5		Mavi	100
<b>M2222</b>	HP.2/GR	<b>3,44</b>	2,5	Raysız Montaj	Gri	100
<b>M2223</b>	HP.2(Ex)I	<b>3,44</b>	2,5	Raysız Montaj	Mavi	100

## AKSESUARLAR

### Kapaklar



Sipariş No	Tip	B. Fiyat (Adet) / TL	Açıklama	Renk	Adet
M2136	CBC.2-10/PT/GR	1,69	CBC.2,4,6,10 için	Gri	50
M2227	CBC.2-10/PT(Ex)I	1,55	CBC.2,4,6,10 için	Mavi	50
M2137	CBC.16/PT/GR	2,24	CBC.16 için	Gri	25
M2338	CBC.16/PT(Ex)I	2,24	CBC.16 için	Mavi	25
M2531	CBC.35/PT/GR	2,43	CBC.35 için	Gri	25
M2532	CBC.35/PT(Ex)I	2,43	CBC.35 için	Mavi	25
M2538	CB50/PT/GR	2,57	CBD.50 için	Gri	10
M2232	DBC/PT/GR	3,10	DBC.2 için	Gri	25
M2339	DBC/PT(Ex)I	3,10	DBC.2 için	Mavi	50
M2230	DAS/PT/GR	2,93	DAS.4 için	Gri	25
M2231	DAS/PT(Ex)I	2,93	DAS.4 için	Mavi	25
M2233	RFN/PT/GR	2,08	RN.1 ve RN.2 için	Gri	25
M2556	RP4/PT/GR	2,24	RP.4 için	Gri	25
M2234	MPS.2/PT/GR	2,29	MPS.2 için	Gri	25
M2558	MPS.4/PT/GR	2,43	MPS.4 için	Gri	25
M2804	SFR.4/PT/GR	2,29	SFR.4 için	Gri	25
M2805	SFR.6/PT/GR	3,62	SFR.6 için	Gri	25
M2561	TLD/PT/GR	5,17	TLD.2 ve TDE.2 için	Gri	25
M2562	TLS/PT/GR	4,77	TLS.2 için	Gri	25
M2806	TEO.2/PT	1,79	TEO.2 için	Sarı - Yeşil	50
M2807	TEO.4/PT	1,79	TEO.4 için	Sarı - Yeşil	25
M2235	SCB.6/PT/GR	4,33	SCB.6 için	Gri	25
M2236	SCB.10/PT/GR	5,18	SCB.10 için	Gri	25
M2138	HMT.2/PT/GR	2,29	HMM.2 için	Gri	25
M2139	HMT.4/PT/GR	2,29	HMM.4 için	Gri	25
M2340	HMT.6/PT/GR	2,35	HMM.6 için	Gri	25
M2341	HMT.10/PT/GR	2,78	HMM.10 için	Gri	25
M2342	HMT.16/PT/GR	2,90	HMM.16 için	Gri	25
M2237	HMT.2/1+2/PT/GR	2,48	HMM.2/1+2 için	Gri	25
M2238	HMT.4/1+2/PT/GR	2,48	HMM.4/1+2 için	Gri	25
M2239	HMT.2/2+2/PT/GR	2,78	HMM.2/2+2 için	Gri	25
M2240	HMT.4/2+2/PT/GR	2,78	HMM.4/2+2 için	Gri	25
M2343	HMD.1/PT/GR	2,78	HMD.1 ve HMD.2N için	Gri	25
M2814	HFR.4/PT/GR	2,78	HFR.4 için	Gri	25
M2815	HLD.2/PT/GR	4,75	HLD.2 için	Gri	25
M2816	HP/PT/GR	2,90	HPP.2 için	Gri	25
M3499	CHP.2/PT/GR	1,97	CHP.2GR için	Gri	25
M3578	HVPC.2/PT/GR	2,46	HVPC.2/GR için	Gri	25

### Ray Taşıyıcılar



Sipariş No	Tip	B. Fiyat (Adet) / TL	Açıklama	Adet
M2333	ACI121316	14,76	Ray Taşıyıcı, 30 Derece Açılı	20

## Klemens Durdurucuları



BTO



BTU



TIM02

Sipariş No	Tip	B. Fiyat (Adet) / TL	Açıklama	Renk	Adet
M2133	BTO	2,46	Vidasız TH 35 Ray İçin	Siyah	25
M2134	BTU	3,22	Vidasız Üniöersal Tabanlı	Siyah	25
M2530	TIM02	7,24	Grup Etiketi Taşıyıcı (TA5015 ile beraber kullanılır)	Siyah	25
M2598	BT/2	3,08	Mini Klemens Durdurucu	Siyah	25

## Montaj Rayları



Sipariş No	Tip	B. Fiyat (Adet) / TL	Açıklama	Adet
M2875	PR/3/ASE	10,69 *	Delikli 2 metre, 35x7,5 W Otomat tip	40mt
M2876	PR/3/ASE/1	10,69 *	Delikli 1 metre, 35x7,5 W Otomat tip	40mt
M2135	PR/3/AS	18,84 *	Delikli 2 metre, 35x7,5 W Otomat tip	40mt
M2334	PR/3/AC	18,60 *	Deliksiz 2 metre, 35x7,5 W Otomat tip	40mt
M2335	PR/3/PA	35,30 *	Delikli 2 metre, 35x15	40mt
M2336	PR/3/PP	32,44 *	Deliksiz 2 metre, 35x15	40mt
M2224	PR/DIN/AS	34,18 *	Delikli 2 metre, 32G Tip	40mt
M2225	PR/DIN/AC	30,95 *	Deliksiz 2 metre, 32G Tip	40mt
M2226	PR/2/AS	20,53 *	Delikli 2 metre, 15x5 mini klemens için	40mt

\* Montaj rayları fiyatları metre bazında verilmiştir.

## Ayrırma Plakaları



Sipariş No	Tip	B. Fiyat (Adet) / TL	Açıklama	Renk	Adet
M2344	DFU/4	3,28	CBC.2,4,6,10,16 için	Kırmızı	50
M2241	DFU/2	3,10	MPS.2/SV için	Kırmızı	50
M2242	DFU/7	5,70	DAS.4, DBC.2 ve SCB.10 için	Kırmızı	25
M2243	DFU/6	5,70	SCB.6 için	Kırmızı	25
M2244	DFU/3	3,99	Üç katlı vidalı klemensler için	Kırmızı	50
M2346	DFH/1	2,08	HMM.2,4,6 için	Kırmızı	25

## İkaz Etiketleri

Sipariş No	Tip	B. Fiyat (Adet) / TL	Açıklama	Adet
M2262	PRP/7/G	8,28	CBC.2,4,6,10 için	10

## Üst Köprüler



Sipariş No	Tip	B. Fiyat (Adet) / TL	Açıklama	Adet
M2248	PTC/2/02	3,44 *	2,5mm <sup>2</sup> Vidalı Klemens İçin 2'li - Geçmeli Tip	25
M2351	PTC/2/03	5,18 *	2,5mm <sup>2</sup> Vidalı Klemens İçin 3'lü - Geçmeli Tip	25
M2249	PTC/2/05	6,90 *	2,5mm <sup>2</sup> Vidalı Klemens İçin 5'li - Geçmeli Tip	25
M2140	PTC/2/10	15,18 *	2,5mm <sup>2</sup> Vidalı Klemens İçin 10'lu - Geçmeli Tip	10
M2141	PTC/4/10	17,26	4mm <sup>2</sup> Vidalı Klemens İçin 10'lu - Geçmeli Tip	10
M2349	PTC/6/10	19,49	6mm <sup>2</sup> Vidalı Klemens İçin 10'lu - Geçmeli Tip	10
M2350	PTC/10/10	24,49	10mm <sup>2</sup> Vidalı Klemens İçin 10'lu - Geçmeli Tip	10
M2354	POF/53	9,15	16mm <sup>2</sup> Vidalı Klemens İçin 2'li - Vida Bağlantılı	25
M2355	POF/06	10,24	35mm <sup>2</sup> Vidalı Klemens İçin 2'li - Vida Bağlantılı	15
M2250	POF/07	14,65	50mm <sup>2</sup> Vidalı Klemens İçin 2'li - Vida Bağlantılı	15
M2251	PTC/1/02	1,38	1,5mm <sup>2</sup> Yaylı Klemens İçin 2'li - Geçmeli Tip	25
M2252	PTC/1/03	2,43	1,5mm <sup>2</sup> Yaylı Klemens İçin 3'lü - Geçmeli Tip	25
M2356	PTC/1/05	4,15	1,5mm <sup>2</sup> Yaylı Klemens İçin 5'li - Geçmeli Tip	25
M2357	PTC/1/10	8,28	1,5mm <sup>2</sup> Yaylı Klemens İçin 10'lu - Geçmeli Tip	10
M2142	PTC/3/02	1,74 *	2,5mm <sup>2</sup> Yaylı Klemens İçin 2'li - Geçmeli Tip	25
M2253	PTC/3/03	2,43 *	2,5mm <sup>2</sup> Yaylı Klemens İçin 3'lü - Geçmeli Tip	25
M2254	PTC/3/05	4,15 *	2,5mm <sup>2</sup> Yaylı Klemens İçin 5'li - Geçmeli Tip	25
M2143	PTC/3/10	7,93 *	2,5mm <sup>2</sup> Yaylı Klemens İçin 10'lu - Geçmeli Tip	10
M2255	PTC/5/02	2,08	4mm <sup>2</sup> Yaylı Klemens İçin 2'li - Geçmeli Tip	25
M2256	PTC/5/03	2,93	4mm <sup>2</sup> Yaylı Klemens İçin 3'lü - Geçmeli Tip	25
M2257	PTC/5/05	4,65	4mm <sup>2</sup> Yaylı Klemens İçin 5'li - Geçmeli Tip	25
M2358	PTC/5/10	9,50	4mm <sup>2</sup> Yaylı Klemens İçin 10'lu - Geçmeli Tip	10
M2359	PTC/8/02	3,10	6mm <sup>2</sup> Yaylı Klemens İçin 2'li - Geçmeli Tip	25
M2258	PTC/8/03	5,82	6mm <sup>2</sup> Yaylı Klemens İçin 3'lü - Geçmeli Tip	25
M2259	PTC/8/05	8,97	6mm <sup>2</sup> Yaylı Klemens İçin 5'li - Geçmeli Tip	25
M2260	PTC/8/10	14,25	6mm <sup>2</sup> Yaylı Klemens İçin 10'lu - Geçmeli Tip	10
M2360	PTC/11/02	7,11	10mm <sup>2</sup> Yaylı Klemens İçin 2'li - Geçmeli Tip	25
M2559	PTC/11/10	22,25	10mm <sup>2</sup> Yaylı Klemens İçin 10'lu - Geçmeli Tip	10
M2261	PTC/16/02	8,70	16mm <sup>2</sup> Yaylı Klemens İçin 2'li - Geçmeli Tip	25
M2560	PTC/16/10	33,75	16mm <sup>2</sup> Yaylı Klemens İçin 10'lu - Geçmeli Tip	10
M2604	PM51/10	23,80	4mm <sup>2</sup> Vidalı İki Katlı Klemens İçin 10'lu - Vida Bağlantılı	10

\* 2,5 mm<sup>2</sup> 2 katlı klemensler içinde kullanılabilir.

## Kısa Devre Köprüleri

Sipariş No	Tip	B. Fiyat (Adet) / TL	Açıklama	Renk	Adet
M3692	SCB/6/PO/2	4,70	SCB.6 için kısa devre köprüsü (2'li)	Kırmızı	40
M3693	SCB/6/PO/4	5,84	SCB.6 için kısa devre köprüsü (4'lü)	Kırmızı	20



## ETİKETLEME ÇÖZÜMLERİ

### Inkjet Yazıcı ve Aksesuarları



INKJET YAZICI

- Tak-çalıştır özelliği ile kolay kurulum
- Normal ofis yazıcısı boyutlarında kompakt tasarım
- Saatte 20.000 etiket yazma hızı ile zaman ve işçilik tasarrufu

Sipariş No	Tip	B. Fiyat (Adet) / TL	Açıklama	Adet
M2285	INKJET YAZICI	**	INKJET Yazıcı ve Baz Aksesuarları	1
M2286	INKBJET	486	Mürekkep Kartuşu, 80ml, INKJET Yazıcı için	1
M3994	CLNRJET	442	Temizleme Kartuşu, 250ml, INKJET Yazıcı için	1

### Smartprint Yazıcı ve Aksesuarları



- Termal transfer teknolojisi ile kolay kullanım
- Hassas, hızlı ve yüksek çözünürlüklü baskı
- Yenilikçi tasarımı ile sayısız markalama ortamında baskı yeteneği

Sipariş No	Tip	B. Fiyat (Adet) / TL	Açıklama	Adet
M4105	SMARTPRINT YAZICI	**	SmartPrint Yazıcı ve Aksesuarları	1
M4120	SMARTPRINT Rulo	1.034	Siyah Rulo, 300m, SmartPrint için	1
M4129	PLT 15	2.079	Destek Plakası, Klemens Etiketleri için (SmartPrint ile uyumlu)	1

\*\* Lütfen Fiyat Sorunuz.

### Klemens Etiketleri

Sipariş No	Tip	B. Fiyat (Adet) / TL	Açıklama	Renk	Adet / Tabaka	Adet / Ambalaj
M2144	CNU/8/51	0,17	2,5 mm <sup>2</sup> vidalı/yaylı Klemens için (Inkjet uyumlu)	Beyaz	100	1500
M4093	CNU/8/51S	0,18	2,5 mm <sup>2</sup> vidalı/yaylı Klemens için (SmartPrint ve Inkjet uyumlu)	Beyaz	100	1500
M2399	CNU/8/51B	0,18	2,5 mm <sup>2</sup> vidalı/yaylı Klemens için-Baskılı (Inkjet uyumlu)	Beyaz	100	1500
M4094	CNU/8/51BS	0,20	2,5 mm <sup>2</sup> vidalı/yaylı Klemens için-Baskılı (SmartPrint ve Inkjet uyumlu)	Beyaz	100	1500
M2145	CNU/8/61	0,18	4,6,10,16,35mm <sup>2</sup> vidalı/yaylı Klemens için (Inkjet uyumlu)	Beyaz	80	1200
M2400	CNU/8/61B	0,21	4,6,10,16,35 mm <sup>2</sup> vidalı/yaylı Klemens için-Baskılı (Inkjet uyumlu)	Beyaz	80	1200
M2270	SHZ/1	0,17	1,5 mm <sup>2</sup> yaylı Klemens için (Inkjet uyumlu)	Beyaz	100	1500
M4097	SHZ/1S	0,18	1,5 mm <sup>2</sup> yaylı Klemens için (SmartPrint ve Inkjet uyumlu)	Beyaz	100	1500
M2401	SHZ/1B	0,18	1,5 mm <sup>2</sup> yaylı Klemens için - Baskılı (Inkjet uyumlu)	Beyaz	100	1500
M4126	SHZ/1BS	0,20	1,5 mm <sup>2</sup> yaylı Klemens için - Baskılı (SmartPrint ve Inkjet uyumlu)	Beyaz	100	1500
M2533	TA5015W	1,39	Grup Etiketleri (TIM02 ile beraber kullanılır)	Beyaz	10	150
M2534	TA5015WB	1,55	Grup Etiketleri (TIM02 ile beraber kullanılır)-Baskılı	Beyaz	10	150

## Kablo Etiketleri



Sipariş No	Tip	B. Fiyat (Adet) / TL	Açıklama	Renk	Adet / Tabaka	Adet / Ambalaj
M2365	NUT12	0,33	L:12 mm (Inkjet uyumlu)	Beyaz	60	1500
M4098	NUT12S	0,34	L:12 mm (SmartPrint ve Inkjet uyumlu)	Beyaz	60	1500
M2402	NUT12B	0,36	L:12 mm - Baskılı (Inkjet uyumlu)	Beyaz	60	2000
M4109	NUT12BS	0,36	L:12 mm - Baskılı (SmartPrint ve Inkjet uyumlu)	Beyaz	60	1200
M2366	NUT15	0,35	L: 15 mm (Inkjet uyumlu)	Beyaz	60	1500
M2403	NUT15B	0,39	L: 15 mm-Baskılı (Inkjet uyumlu)	Beyaz	60	1500
M2367	NUT23	0,44	L: 23 mm (Inkjet uyumlu)	Beyaz	60	1500
M2404	NUT23B	0,47	L: 23 mm-Baskılı (Inkjet uyumlu)	Beyaz	60	1500

## Kablo Etiket İçin Şeffaf Kılıflar



Sipariş No	Tip	B. Fiyat (Adet) / TL	Açıklama	Adet / Ambalaj
M2361	TUB1200	0,18	L: 12 mm, 0.22-0.5mm <sup>2</sup> kablo için	1000
M2362	TUB1201	0,18	L: 12 mm, 0.5-1.5mm <sup>2</sup> kablo için	3000
M2276	TUB1202	0,18	L: 12 mm, 1.5-6.0mm <sup>2</sup> kablo için	3000
M2277	TUB1203	0,18	L: 12 mm, 10-16mm <sup>2</sup> kablo için	1000
M2278	TUB1500	0,18	L: 15 mm, 0.22-0.55mm <sup>2</sup> kablo için	1000
M2363	TUB1501	0,18	L: 15 mm, 0.5-1.5mm <sup>2</sup> kablo için	3000
M2279	TUB1502	0,18	L: 15 mm, 1.5-6.0mm <sup>2</sup> kablo için	3000
M2280	TUB1503	0,18	L: 15 mm, 10-16mm <sup>2</sup> kablo için	1000
M2281	TUB1504	0,26	L: 15 mm, 25mm <sup>2</sup> kablo için	500
M2364	TUB2300	0,18	L: 23 mm, 0.22-0.5mm <sup>2</sup> kablo için	1000
M2282	TUB2301	0,18	L: 23 mm, 0.5-1.5mm <sup>2</sup> kablo için	3000
M2283	TUB2302	0,26	L: 23 mm, 1.5-6.0mm <sup>2</sup> kablo için	3000
M2284	TUB2303	0,35	L: 23 mm, 10-16mm <sup>2</sup> kablo için	1000

## Pano, Buton ve Kablo Etiketleri



TA2715W



TA100060

Sipariş No	Tip	B. Fiyat (Adet) / TL	Açıklama	Boyutlar	Renk	Adet
M2606	TA2715W	0,69	Etiket,Pano ve Buton için (Inkjet uyumlu)	27x15mm	Beyaz	270
M4099	TAP2715W	0,69	Etiket,Pano ve Buton için (SmartPrint uyumlu)	27x15mm	Beyaz	240
M2607	TA2715Y	0,69	Etiket,Pano ve Buton için (Inkjet uyumlu)	27x15mm	Sarı	270
M4100	TAP2715Y	0,69	Etiket,Pano ve Buton için (SmartPrint uyumlu)	27x15mm	Sarı	240
M2608	TA5015W	1,38	Etiket,Pano ve Buton için (Inkjet uyumlu)	50x15mm	Beyaz	150
M4101	TAP4915W	1,38	Etiket,Pano ve Buton için (SmartPrint uyumlu)	49x15mm	Beyaz	120
M2609	TA5015Y	1,38	Etiket,Pano ve Buton için (Inkjet uyumlu)	50x15mm	Sarı	150
M4102	TAP4915Y	1,38	Etiket,Pano ve Buton için (SmartPrint uyumlu)	49x15mm	Sarı	120
M2610	TA6715W	1,55	Etiket,Pano ve Buton için (Inkjet uyumlu)	50x15mm	Beyaz	75
M4103	TAP6715W	1,55	Etiket,Pano ve Buton için (SmartPrint uyumlu)	67x15mm	Beyaz	60
M2611	TA6715Y	1,55	Etiket,Pano ve Buton için (Inkjet uyumlu)	50x15mm	Sarı	75
M4104	TAP6715Y	1,55	Etiket,Pano ve Buton için (SmartPrint uyumlu)	67x15mm	Sarı	60
M2612	TA100060	14,32	Pano Yüzey Etiketi, Vida montajlı	100x60mm	Beyaz	10
M2613	TA100060Y	14,32	Pano Yüzey Etiketi, Vida montajlı	100x60mm	Sarı	10
M2614	TA100090	23,99	Pano Yüzey Etiketi, Vida montajlı	100x60mm	Beyaz	10
M2615	TA100090Y	23,99	Pano Yüzey Etiketi, Vida montajlı	100x90mm	Sarı	10
M2616	VET100060	14,32	Şeffaf Koruyucu Plaka, Vidalı Pano Yüzey Etiketi için			10
M2617	VET100090	23,99	Şeffaf Koruyucu Plaka, Vidalı Pano Yüzey Etiketi için			10

## Pano Etiket Taşıyıcıları



PT3017B



PT5217B



PT7017B

Sipariş No	Tip	B. Fiyat (Adet) / TL	Açıklama	Boyutlar	Adet
M2618	PT3017B	2,93	Pano Etiket Taşıyıcı, Etiket için	27x15mm	270
M2619	PT3017BA	5,18	Pano Etiket Taşıyıcı, Yapışkanlı, Etiket için	27x15mm	270
M2620	PT5217B	3,44	Pano Etiket Taşıyıcı, Etiket için	50x15mm	150
M2621	PT5217BA	5,35	Pano Etiket Taşıyıcı, Yapışkanlı, Etiket için	50x15mm	150
M2622	PT7017B	3,63	Pano Etiket Taşıyıcı, Etiket için	67x15mm	75
M2623	PT7017BA	6,22	Pano Etiket Taşıyıcı, Yapışkanlı, Etiket için	67x15mm	75

## Pano ve Cihaz Etiketleri, Yapışkanlı

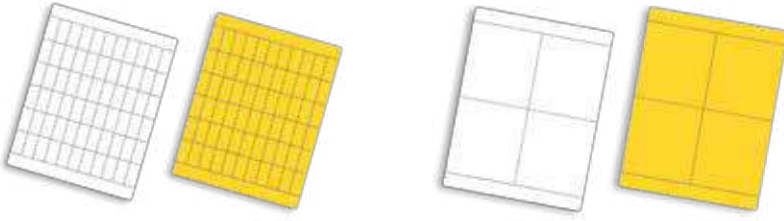

Sipariş No	Tip	B. Fiyat (Adet) / TL	Açıklama	Boyutlar	Renk	Adet
M2641	TA209AW	0,88	Cihaz Etiketi	20x9mm	Beyaz	500
M2642	TA209AY	0,88	Cihaz Etiketi	20x9mm	Sarı	500
M2643	TA178AW	0,88	Cihaz Etiketi	17x8mm	Beyaz	660
M2644	TA178AY	0,88	Cihaz Etiketi	17x8mm	Sarı	660
M2645	TA156AW	0,53	Cihaz Etiketi	15x6mm	Beyaz	1050
M2646	TA156AY	0,53	Cihaz Etiketi	15x6mm	Sarı	1050
M2647	TA128AW	0,53	Cihaz Etiketi	12x8mm	Beyaz	800
M2648	TA128AY	0,53	Cihaz Etiketi	12x8mm	Sarı	880
M2649	TA207AW	0,88	Cihaz Etiketi	20x7mm	Beyaz	600
M2650	TA207AY	0,88	Cihaz Etiketi	20x7mm	Sarı	600
M2651	TA1517AW	1,20	Cihaz Etiketi	15x17mm	Beyaz	360
M2652	TA1517AY	1,20	Cihaz Etiketi	15x17mm	Sarı	360
M2653	TA2715AW	2,09	Cihaz Etiketi	27x15mm	Beyaz	200
M2654	TA5015AW	3,80	Cihaz Etiketi	50x15mm	Beyaz	100
M2655	TA6715AW	6,45	Cihaz Etiketi	67x15mm	Beyaz	50
M2656	TA2080AW	11,76	Pano Etiketi	20x80mm	Beyaz	40
M2657	TA2080AY	11,76	Pano Etiketi	20x80mm	Sarı	40
M2658	TA3070AW	17,47	Pano Etiketi	30x70mm	Beyaz	30
M2659	TA3070AY	17,47	Pano Etiketi	30x70mm	Sarı	30
M2660	TA4090AW	23,74	Pano Etiketi	40x90mm	Beyaz	20
M2661	TA4090AY	23,74	Pano Etiketi	40x90mm	Sarı	20
M2662	TA80100AW	47,83	Pano Etiketi	80x100mm	Beyaz	10
M2663	TA80100AY	47,83	Pano Etiketi	80x100mm	Sarı	10

## Buton Etiket Taşıyıcıları



PTD022



PTD225

Sipariş No	Tip	B. Fiyat (Adet) / TL	Açıklama	Boyutlar	Adet
M2624	PTD022	2,76	Buton Etiket Taşıyıcı, Buton İçin	22mm Ø	270
M2625	PTD022A	5,01	Buton Etiket Taşıyıcı, Yapışkanlı, Buton İçin	22mm Ø	270
M2626	PTD225	2,76	Buton Etiket Taşıyıcı, Buton İçin	22,5mm Ø	270
M2627	PTD225A	5,01	Buton Etiket Taşıyıcı, Yapışkanlı, Çaplı Buton İçin	22,5mm Ø	270

## Şeffaf Koruyucu Plaka, Pano ve Buton Etiketleri İçin



Sipariş No	Tip	B. Fiyat (Adet) / TL	Açıklama	Boyutlar	Adet
M2628	VET2715	0,69	Şeffaf Koruyucu Plaka, Etiket Kılıfı İçin	27x15mm	270
M2629	VET5215	1,38	Şeffaf Koruyucu Plaka, Etiket İçin	50x15mm	150
M2630	VET6715	1,74	Şeffaf Koruyucu Plaka, Etiket İçin	67x15mm	75

## Kablo Etiket Kılıfları



Sipariş No	Tip	B. Fiyat (Adet) / TL	Açıklama	Boyutlar	Adet
M2631	TUB2715	1,99	Kablo Etiket Kılıfı, Etiket İçin	27x15mm	500
M2632	TUB5015	3,15	Kablo Etiket Kılıfı, Etiket İçin	50x15mm	250
M2633	TUB6715	5,17	Kablo Etiket Kılıfı, Etiket İçin	67x15mm	125

## Kontaktör Etiketleri

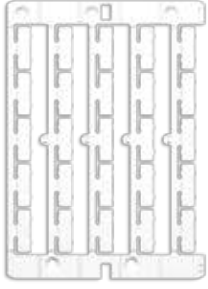

TA209SO

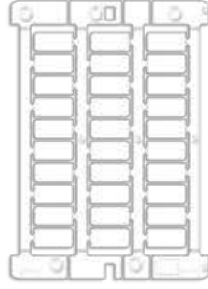

TA207S

Sipariş No	Tip	B. Fiyat (Adet) / TL	Açıklama	Boyutlar	Adet
M2634	TA1808T	0,69	Kontaktör Etiketi, Schneider Kontaktörler İçin	18x8mm	375
M2635	TA207S	0,53	Kontaktör Etiketi, Siemens Kontaktörler İçin	20x7mm	375
M2636	TA209SO	0,53	Kontaktör Etiketi, Siemens ve Moeller Kontaktörler İçin	20x9mm	375

## Şerit Etiketler, Etiket Taşıma Rayları İçin



Sipariş No	Tip	B. Fiyat (Adet) / TL	Açıklama	Boyutlar	Renk	Adet
M2637	ST105W	6,39	Şerit Etiket	105x15mm	Beyaz	75
M2638	ST105Y	6,39	Şerit Etiket	105x15mm	Sarı	75

## Etiket Taşıma Rayları ve Koruyucu Kapakları



Sipariş No	Tip	B. Fiyat (Adet) / TL	Açıklama	Boyutlar	Adet
M2639	BIN100015	27,18	Etiket Taşıma Rayı	1000x15mm	30
M2640	CBIN100015	20,82	Şeffaf Kılıf, Etiket Taşıma Rayları İçin	1000x15mm	30

# KABLO BAĞLARI

## Genel Kullanım İçin



Sipariş No	Tip	B. Fiyat (Adet) / TL	Ölçüler	Açıklama Mukavemeti (kg)	Renk	Adet / Ambalaj	Adet / Koli
M2040	TS1-1-25080N	0,0344	2,5x80mm	8	Beyaz	1000	50.000
M2245	TS1-1-25080B	0,0344	2,5x80mm	8	Siyah	1000	50.000
M2041	TS1-1-25100N	0,0378	2,5x100mm	8	Beyaz	1000	50.000
M2263	TS1-1-25100B	0,0378	2,5x100mm	8	Siyah	1000	50.000
M2042	TS1-1-25130N	0,0568	2,5x130mm	8	Beyaz	1000	25.000
M2264	TS1-1-25130B	0,0568	2,5x130mm	8	Siyah	1000	25.000
M2043	TS1-1-25150N	0,0610	2,5x150mm	8	Beyaz	1000	25.000
M2044	TS1-1-25150B	0,0610	2,5x150mm	8	Siyah	1000	25.000
M2045	TS1-1-25200N	0,0814	2,5x200mm	8	Beyaz	1000	25.000
M2265	TS1-1-25200B	0,0820	2,5x200mm	8	Siyah	1000	25.000
M2046	TS1-1-36140N	0,0870	3,6x140mm	18	Beyaz	1000	25.000
M2047	TS1-1-36140B	0,0870	3,6x140mm	18	Siyah	1000	25.000
M2048	TS1-1-36200N	0,1214	3,6x200mm	18	Beyaz	1000	20.000
M2049	TS1-1-36200B	0,1214	3,6x200mm	18	Siyah	1000	20.000
M2050	TS1-1-36250N	0,1560	3,6x250mm	18	Beyaz	1000	10.000
M2051	TS1-1-36250B	0,1560	3,6x250mm	18	Siyah	1000	10.000
M2052	TS1-1-36280N	0,1808	3,6x280mm	18	Beyaz	1000	10.000
M2053	TS1-1-36280B	0,1808	3,6x280mm	18	Siyah	1000	10.000
M2054	TS1-1-36370N	0,2356	3,6x370mm	18	Beyaz	1000	10.000
M2055	TS1-1-36370B	0,2356	3,6x370mm	18	Siyah	1000	10.000
M2056	TS1-1-46120N	0,1068	4,6x120mm	22	Beyaz	500	12.000
M2266	TS1-1-46120B	0,1068	4,6x120mm	22	Siyah	500	12.000
M2057	TS1-1-46160N	0,1368	4,6x160mm	22	Beyaz	500	10.000
M2267	TS1-1-46160B	0,1368	4,6x160mm	22	Siyah	500	10.000
M2058	TS1-1-46200N	0,1598	4,6x200mm	22	Beyaz	500	10.000
M2059	TS1-1-46200B	0,1598	4,6x200mm	22	Siyah	500	10.000
M2060	TS1-1-46250N	0,2188	4,6x250mm	22	Beyaz	500	10.000
M2061	TS1-1-46250B	0,2188	4,6x250mm	22	Siyah	500	10.000
M2063	TS1-1-46300N	0,2508	4,6x300mm	22	Beyaz	500	10.000
M2064	TS1-1-46300B	0,2508	4,6x300mm	22	Siyah	500	10.000
M2065	TS1-1-46360N	0,3116	4,6x360mm	22	Beyaz	500	5.000
M2066	TS1-1-46360B	0,3116	4,6x360mm	22	Siyah	500	5.000
M2067	TS1-1-46430N	0,4196	4,6x430mm	22	Beyaz	500	5.000
M2068	TS1-1-46430B	0,4196	4,6x430mm	22	Siyah	500	5.000
M2269	TS1-1-76250N	0,4028	7,6x250mm	55	Beyaz	500	5.000
M2271	TS1-1-76250B	0,4028	7,6x250mm	55	Siyah	500	5.000
M2069	TS1-1-76300N	0,4650	7,6x300mm	55	Beyaz	500	5.000
M2272	TS1-1-76300B	0,4650	7,6x300mm	55	Siyah	500	5.000
M2070	TS1-1-76350N	0,5486	7,6x350mm	55	Beyaz	500	5.000
M2273	TS1-1-76350B	0,5486	7,6x350mm	55	Siyah	500	5.000

## Genel Kullanım İin



Sipariř No	Tip	B. Fiyat (Adet) / TL	Ölüler	Aıklama Mukavemeti (kg)	Renk	Adet / Ambalaj	Adet /Koli
M2071	TS1-1-76450N	0,7246	7,6x450mm	55	Beyaz	500	2.000
M2072	TS1-1-76450B	0,7246	7,6x450mm	55	Siyah	500	2.000
M2073	TS1-1-76540N	1,0548	7,6x540mm	55	Beyaz	500	1.000
M2074	TS1-1-76540B	1,0548	7,6x540mm	55	Siyah	500	1.000
M2075	TS1-1-88750N	1,6726	8,8x750mm	80	Beyaz	100	1.000
M2076	TS1-1-88750B	1,6726	8,8x750mm	80	Siyah	100	1.000
M2077	TS1-1-90920N	2,2524	9,0x920mm	80	Beyaz	100	1.000
M2274	TS1-1-90920B	2,2524	9,0x920mm	80	Siyah	100	1.000
M2275	TS1-1-90122N	3,2478	9,0x1220mm	80	Beyaz	100	500
M2337	TS1-1-90122B	3,2478	9,0x1220mm	80	Siyah	100	500
M2345	TS1-1-12665N	2,3594	12,6x650mm	110	Beyaz	100	1.000
M2347	TS1-1-12665B	2,3594	12,6x650mm	110	Siyah	100	1.000
M2348	TS1-1-12610N	3,8748	2,6x1030mm	110	Beyaz	100	1.000
M2352	TS1-1-12610B	3,8748	2,6x1030mm	110	Siyah	100	1.000

## Renkli Kablo Baėları



Sipariř No	Tip	B. Fiyat (Adet) / TL	Ölüler	Aıklama Mukavemeti (kg)	Renk	Adet / Ambalaj	Adet /Koli
M2381	TS1-1-25100Y	0,0424	2,5x100mm	8	Sarı	1000	50.000
M2382	TS1-1-25100R	0,0424	2,5x100mm	8	Kırmızı	1000	50.000
M2383	TS1-1-25100BL	0,0424	2,5x100mm	8	Mavi	1000	50.000
M2384	TS1-1-25100P	0,0424	2,5x100mm	8	Mor	1000	50.000
M2385	TS1-1-25100G	0,0424	2,5x100mm	8	Yeřil	1000	50.000
M2386	TS1-1-36280Y	0,1884	3,6x280mm	18	Sarı	1000	10.000
M2387	TS1-1-36280R	0,1884	3,6x280mm	18	Kırmızı	1000	10.000
M2388	TS1-1-36280BL	0,1884	3,6x280mm	18	Mavi	1000	10.000
M2389	TS1-1-36280P	0,1884	3,6x280mm	18	Mor	1000	10.000
M2390	TS1-1-36280G	0,1884	3,6x280mm	18	Yeřil	1000	10.000



## UV'ye Dayanıklı



Sipariş No	Tip	B. Fiyat (Adet) / TL	Ölçüler	Açıklama Mukavemeti (kg)	Renk	Adet / Ambalaj	Adet / Koli
M2078	TS1-1-25100UVB	0,0498	2,5x100mm	8	Siyah	1000	50.000
M2353	TS1-1-25130UVB	0,0784	2,5x130mm	8	Siyah	1000	25.000
M2079	TS1-1-25200UVB	0,1036	2,5x200mm	8	Siyah	1000	25.000
M2375	TS1-1-36140UVB	0,1170	3,6x140mm	18	Siyah	1000	25.000
M2376	TS1-1-36200UVB	0,1584	3,6x200mm	18	Siyah	1000	20.000
M2080	TS1-1-36250UVB	0,2024	3,6x250mm	18	Siyah	1000	9.000
M2377	TS1-1-36280UVB	0,2366	3,6x280mm	18	Siyah	1000	10.000
M2378	TS1-1-46200UVB	0,2366	4,6x200mm	22	Siyah	1000	10.000
M2081	TS1-1-46300UVB	0,3354	4,6x300mm	22	Siyah	1000	10.000
M2082	TS1-1-48380UVB	0,4200	4,6x380mm	22	Siyah	500	5.000
M2083	TS1-1-46430UVB	0,5236	4,6x430mm	22	Siyah	500	5.000
M2379	TS1-1-76300UVB	0,6214	7,6x300mm	55	Siyah	500	5.000
M2380	TS1-1-76370UVB	0,7564	7,6x370mm	55	Siyah	500	5.000
M2084	TS1-1-76450UVB	1,0376	7,6x450mm	55	Siyah	500	2.000
M2085	TS1-1-76540UVB	1,4080	7,6x540mm	55	Siyah	500	1.000
M2086	TS1-1-88750UVB	2,2794	8,8x780mm	80	Siyah	500	1.000

## Cırt Cırtlı Kablo Bağları



Sipariş No	Tip	B. Fiyat (Adet) / TL	Ölçüler	Renk	Adet / Ambalaj	Adet / Koli
M2866	TS1-2-125130N	1,1356	12.5x130mm	Beyaz	100	3.000
M2867	TS1-2-125200N	1,3444	12.5x200mm	Beyaz	100	2.500
M2868	TS1-2-170300N	2,4796	17.0x300mm	Beyaz	100	2.000
M2869	TS1-2-125130B	1,1356	12.5x130mm	Siyah	100	3.000
M2870	TS1-2-125200B	1,3444	12.5x200mm	Siyah	100	2.500
M2871	TS1-2-170300B	2,4796	17.0x300mm	Siyah	100	2.000
M2872	TS1-2-125130R	1,2250	12.5x130mm	Kırmızı	100	3.000
M2873	TS1-2-125200R	1,4644	12.5x200mm	Kırmızı	100	2.500
M2874	TS1-2-170300R	2,7480	17.0x300mm	Kırmızı	100	2.000

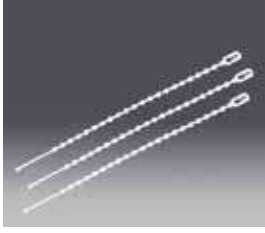
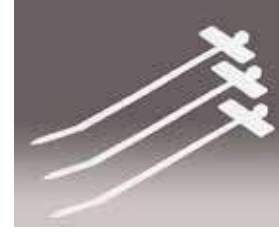
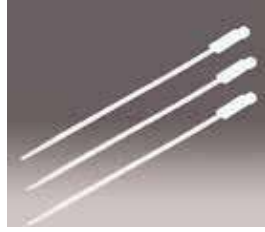

## Açılabilir Kablo Bağları

Sipariş No	Tip	B. Fiyat (Adet) / TL	Ölçüler	Açıklama Mukavemeti (kg)	Renk	Adet / Ambalaj	Adet /Koli
M2391	TS1-8-75200N	0,3384	7,6x200mm	22	Beyaz	100	5.000
M2392	TS1-8-75300N	0,4736	7,6x300mm	22	Beyaz	100	5.000

## Etiketli Kablo Bağları

Sipariş No	Tip	B. Fiyat (Adet) / TL	Ölçüler	Açıklama Mukavemeti (kg)	Renk	Adet / Ambalaj	Adet /Koli
M2087	TS1-9-25100N	0,2108	2,5x100mm (Etiket ölçüsü: 24,5x7,7mm)	8	Beyaz	100	30.000
M2393	TS1-9-46190N	0,4750	4,8x190mm (Etiket ölçüsü: 12,9x27,0mm)	22	Beyaz	100	10.000

## Boncuk Tip Kablo Bağları

Sipariş No	Tip	B. Fiyat (Adet) / TL	Ölçüler	Renk	Adet / Ambalaj	Adet /Koli
M2088	TS1-13-25100AN	0,0574	2,5x100mm	Beyaz	100	50.000
M2089	TS1-13-25150N	0,0926	2,5x150mm	Beyaz	100	25.000

## Dübelli Kablo Bağları

Sipariş No	Tip	B. Fiyat (Adet) / TL	Ölçüler	Açıklama Mukavemeti (kg)	Renk	Adet / Ambalaj	Adet /Koli
M2525	TS1-7-25100AN	0,1050	2,5x100mm	8	Beyaz	100	10.000
M2526	TS1-7-46190AN	0,2868	4,8x190mm	22	Beyaz	100	5.000

## Yapışkanlı Kroşeler

Sipariş No	Tip	B. Fiyat (Adet) / TL	Ölçüler	Renk	Adet / Ambalaj	Adet /Koli
M2092	TS2-1-2020N	0,2206	19x19mm	Beyaz	100	5.000
M2738	TS2-1-2020B	0,2206	19x19mm	Siyah	100	5.000
M2093	TS2-1-3030N	0,3838	28x28mm	Beyaz	100	3.000
M2737	TS2-1-3030B	0,3838	28x28mm	Siyah	100	3.000

## Vidalı Kroşeler

Sipariş No	Tip	B. Fiyat (Adet) / TL	Ölçüler	Renk	Adet / Ambalaj	Adet /Koli
M2091	TS2-5-02N	0,2310	22x15mm	Beyaz	100	10.000
M2736	TS2-5-02B	0,2310	22x15mm	Siyah	100	10.000
M2090	TS2-5-01N	0,1574	9x15mm	Beyaz	100	20.000
M2735	TS2-5-01B	0,1574	9x15mm	Siyah	100	20.000

# KABLO YÜKSÜKLERİ VE PABUÇLARI

## İZOLELİ KABLO YÜKSÜKLERİ

DIN 46228

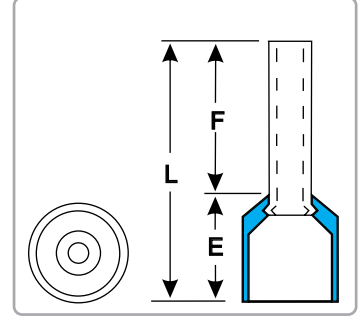

Sipariş No	Tip	B. Fiyat (Adet) / TL	Kesit(mm <sup>2</sup> )	F (mm)	L (mm)	E (mm)	Renk	Adet / Kutu	Adet /Koli
M2680	KYI-0,5-8	0,0470	0,5	8	14	6	Turuncu	1000	5000
M2681	KYI-0,75-8	0,0470	0,75	8	14	6	Beyaz	1000	5000
M2682	KYI-1-8	0,0470	1	8	14	6	Sarı	500	2500
M2683	KYI-1,5-8	0,0504	1,5	8	14	6	Kırmızı	500	2500
M2684	KYI-2,5-8	0,0650	2,5	8	15	7	Mavi	500	2500
M2685	KYI-4-10	0,1064	4	10	16	6	Gri	250	1250
M2686	KYI-6-12	0,1426	6	12	20	8	Siyah	200	1000
M2687	KYI-10-12	0,1810	10	12	21	9	Fildişi	100	500
M2688	KYI-16-12	0,2716	16	12	22	10	Yeşil	50	250
M2689	KYI-25-16	0,4774	25	16	29	13	Kahverengi	50	250
M2690	KYI-35-16	0,6678	35	16	30	14	Bej	20	100
M2691	KYI-50-20	1,0020	50	20	36	16	Zeytin Yeşili	20	100

## İZOLESİZ KABLO YÜKSÜKLERİ

DIN 46228

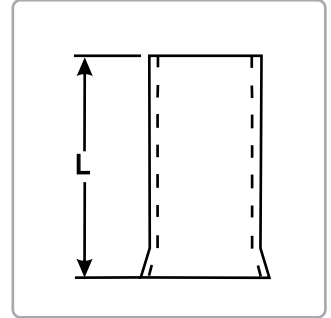

Sipariş No	Tip	B. Fiyat (Adet) / TL	Kesit(mm <sup>2</sup> )	L (mm)	Adet / Kutu	Adet /Koli
M2692	KY-0,5-10	0,0436	0,5	10	1000	5000
M2693	KY-0,75-10	0,0436	0,75	10	1000	5000
M2694	KY-1-10	0,0436	1	10	1000	5000
M2695	KY-1,5-10	0,0496	1,5	10	1000	5000
M2696	KY-2,5-12	0,0550	2,5	12	1000	5000
M2697	KY-4-12	0,0936	4	12	500	2500
M2698	KY-6-12	0,1224	6	12	250	1250
M2699	KY-10-12	0,1660	10	12	250	1250
M2700	KY-16-12	0,1888	16	12	100	500
M2701	KY-25-15	0,4646	25	15	100	500
M2702	KY-35-15	0,5674	35	15	50	250
M2703	KY-50-22	1,1612	50	22	50	250

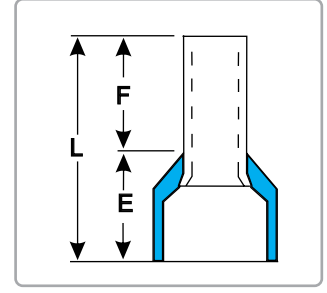

Sipariş No	Tip	B. Fiyat (Adet) / TL	Kesit(mm <sup>2</sup> )	F (mm)	L (mm)	E (mm)	Renk	Adet / Kutu	Adet / Koli
M2704	KYI-2-0,5-8	0,0984	2x0,5	8	15	7	Beyaz	500	2500
M2705	KYI-2-0,75-8	0,1010	2x0,75	8	15	7	Mavi	500	2500
M2706	KYI-2-1-8	0,1092	2x1	8	15	7	Kırmızı	500	2500
M2709	KYI-2-1,5-8	0,1196	2x1,5	8	15	7	Siyah	250	1250
M2711	KYI-2-2,5-10	0,1688	2x2,5	10	19	9	Gri	200	1000
M2712	KYI-2-4-12	0,2748	2x4	12	23	11	Turuncu	100	500
M2713	KYI-2-6-14	0,3348	2x6	14	26	12	Yeşil	100	500
M2714	KYI-2-10-14	0,4772	2x10	14	27	13	Kahverengi	50	250
M2715	KYI-2-16-14	0,6938	2x16	14	31	17	Bej	25	125

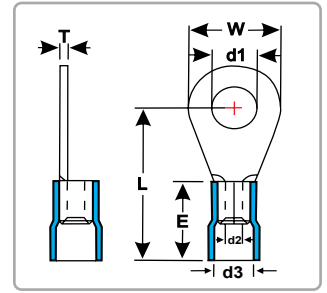

Sipariş No	Tip	B. Fiyat (Adet) / TL	Kesit (mm <sup>2</sup> )	Cıvata Ölçüsü	d1(mm)	W(mm)	L(mm)	d2(mm)	d3(mm)	E(mm)	T(mm)	Renk	Adet/ Kutu	Adet / Koli
M2716	KPI-Y-301	0,2292	0,5-1,5	M3	3,2	5,6	16	1,6	4	10	0,7	Kırmızı	200	1000
M2717	KPI-Y-351	0,2356	0,5-1,5	M3,5	3,7	5,6	16	1,6	4	10	0,7	Kırmızı	200	1000
M2718	KPI-Y-401	0,2564	0,5-1,5	M4	4,3	7,4	17	1,6	4	10	0,7	Kırmızı	200	1000
M2719	KPI-Y-501	0,2792	0,5-1,5	M5	5,3	9,5	18	1,6	4	10	0,7	Kırmızı	200	1000
M2720	KPI-Y-601	0,3702	0,5-1,5	M6	6,5	11,7	18	1,6	4	10	0,7	Kırmızı	200	1000
M2721	KPI-Y-801	0,3840	0,5-1,5	M8	8,4	11,7	22	2,3	4	10	0,7	Kırmızı	200	1000
M2722	KPI-Y-302	0,2662	1,5-2,5	M3	3,2	6,6	16	2,3	4,5	10	0,7	Mavi	200	1000
M2723	KPI-Y-402	0,3096	1,5-2,5	M4	4,3	7,1	17	2,3	4,5	10	0,7	Mavi	200	1000
M2724	KPI-Y-502	0,3262	1,5-2,5	M5	5,3	9,5	19	2,3	4,5	10	0,7	Mavi	200	1000
M2725	KPI-Y-602	0,3738	1,5-2,5	M6	6,4	11,6	21	2,3	4,5	10	0,7	Mavi	100	500
M2726	KPI-Y-802	0,4106	1,5-2,5	M8	8,3	11,6	22	2,3	4,5	10	0,7	Mavi	100	500
M2727	KPI-Y-1002	0,4844	1,5-2,5	M10	10,5	13,7	22	2,3	4,5	10	0,7	Mavi	100	500
M2728	KPI-Y-1202	0,6390	1,5-2,5	M12	13	18	25	2,3	4,5	10	0,7	Mavi	100	500
M2729	KPI-Y-406	0,5380	4-6	M4	4,3	7,3	21	3,6	6,3	13	0,9	Sarı	100	500
M2730	KPI-Y-506	0,6050	4-6	M5	5,3	9,5	22	3,6	6,3	13	0,9	Sarı	100	500
M2731	KPI-Y-606	0,6656	4-6	M6	6,5	11,6	22,5	3,6	6,3	13	0,9	Sarı	100	500
M2732	KPI-Y-806	0,8062	4-6	M8	8,4	14,9	26	3,6	6,3	13	0,9	Sarı	75	375
M2733	KPI-Y-1006	0,8062	4-6	M10	10,5	14,9	28	3,6	6,3	13	0,9	Sarı	75	375
M2734	KPI-Y-1206	1,0080	4-6	M12	13	19,2	28	3,6	6,3	13	0,9	Sarı	50	250

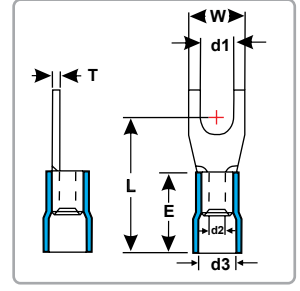

Sipariş No	Tip	B. Fiyat (Adet) / TL	Kesit (mm <sup>2</sup> )	Civata Ölçüsü	d1(mm)	W(mm)	L(mm)	d2(mm)	d3(mm)	E(mm)	T(mm)	Renk	Adet/ Kutu	Adet/ Koli
M2739	KPI-C-301	0,2430	0,5-1,5	M3	3,2	5,7	16	1,6	4	10	0,7	Kırmızı	200	1000
M2740	KPI-C-351	0,2430	0,5-1,5	M3,5	3,7	5,7	16	1,6	4	10	0,7	Kırmızı	200	1000
M2741	KPI-C-401	0,2358	0,5-1,5	M4	4,3	6,4	17	1,6	4	10	0,7	Kırmızı	200	1000
M2742	KPI-C-501	0,3096	0,5-1,5	M5	5,3	9,5	18	1,6	4	10	0,7	Kırmızı	200	1000
M2743	KPI-C-601	0,2720	0,5-1,5	M6	6,3	9,4	20	1,6	4	10	0,7	Kırmızı	200	1000
M2744	KPI-C-302	0,2694	1,5-2,5	M3	3,2	5,7	18	2,3	4,5	10	0,7	Mavi	200	1000
M2745	KPI-C-352	0,2830	1,5-2,5	M3,5	3,7	5,7	16	2,3	4,5	10	0,7	Mavi	200	1000
M2746	KPI-C-402	0,2736	1,5-2,5	M4	4,3	6,4	17	2,3	4,5	10	0,7	Mavi	200	1000
M2747	KPI-C-502	0,3458	1,5-2,5	M5	5,3	9,5	19	2,3	4,5	10	0,7	Mavi	200	1000
M2748	KPI-C-602	0,2868	1,5-2,5	M6	6,4	9,4	21	2,3	4,5	10	0,7	Mavi	100	500
M2749	KPI-C-406	0,5034	4-6	M4	4,3	7,7	21	3,6	6,3	13	0,9	Sarı	100	500
M2750	KPI-C-506	0,5034	4-6	M5	5,3	8,8	22	3,6	6,3	13	0,9	Sarı	100	500
M2751	KPI-C-606	0,7062	4-6	M6	6,4	12	23	3,6	6,3	13	0,9	Sarı	100	500
M2752	KPI-C-806	0,8130	4-6	M8	8,4	13,9	26	3,6	6,3	13	0,9	Sarı	75	375
M2753	KPI-C-1006	0,9540	4-6	M10	13	18	28	3,6	6,3	13	0,9	Sarı	50	250

## İzoleli İğne Tip Kablo Uçları

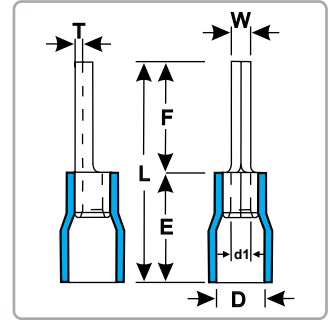

Sipariş No	Tip	B. Fiyat (Adet) / TL	Kesit (mm <sup>2</sup> )	W(mm)	F(mm)	L(mm)	E(mm)	D(mm)	d1(mm)	T(mm)	Renk	Adet/ Kutu	Adet/ Koli
M2754	KI-I-101	0,2388	0,5-1,5	1,9	10	19,8	10	4	1,7	0,75	Kırmızı	200	1000
M2755	KI-I-102	0,2962	1,5-2,5	1,9	12	21,8	10	4,5	2,3	0,8	Mavi	200	1000
M2756	KI-I-106	0,6552	4-6	2,8	14	27	13	6,4	3,4	1	Sarı	100	500

## İzoleli Dişi Faston Tip Kablo Uçları

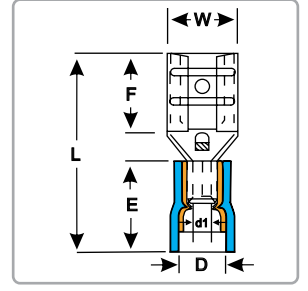

Sipariş No	Tip	B. Fiyat (Adet) / TL	Kesit (mm <sup>2</sup> )	Soket Geniřlięi (mm)	W(mm)	F(mm)	L(mm)	E(mm)	D(mm)	d1(mm)	Renk	Adet/ Kutu	Adet / Koli
M2757	KI-FD-1288/5	0,2390	0,5-1,5	0,5 x 2,8	3,9	6,6	19	10,5	3,8	1,7	Kırmızı	200	1000
M2758	KI-FD-1288	0,2390	0,5-1,5	0,8 x 2,8	3,9	6,6	19	10,5	3,8	1,7	Kırmızı	200	1000
M2759	KI-FD-1488/5	0,2390	0,5-1,5	0,5 x 4,75	5,6	6,4	19,7	10,5	3,8	1,7	Kırmızı	200	1000
M2760	KI-FD-1488	0,2390	0,5-1,5	0,8 x 4,75	5,6	6,4	19,7	10,5	3,8	1,7	Kırmızı	200	1000
M2761	KI-FD-1638	0,2628	0,5-1,5	0,8 x 6,35	7,4	7,5	20,8	10,5	3,8	1,7	Kırmızı	100	500
M2762	KI-FD-1778	0,4342	0,5-1,5	0,8 x 8	8,2	10	24,5	10,5	3,8	1,7	Kırmızı	100	500
M2763	KI-FD-2288	0,2390	1,5-2,5	0,8 x 2,8	3,9	6,5	19	10,5	4,7	2,3	Mavi	200	1000
M2764	KI-FD-2488	0,2396	1,5-2,5	0,8 x 4,75	5,6	6,4	19,7	10,5	4,7	2,3	Mavi	200	1000
M2765	KI-FD-2638	0,2396	1,5-2,5	0,8 x 6,35	7,4	7,5	20,8	10,5	4,7	2,3	Mavi	100	500
M2766	KI-FD-2778	0,4774	1,5-2,5	0,8 x 8	8,2	10	24,5	10,5	4,7	2,3	Mavi	100	500
M2767	KI-FD-5488	0,4342	4-6	0,8 x 4,75	5,6	6,5	22	13	6,2	3,4	Sarı	200	1000
M2768	KI-FD-5638	0,3262	4-6	0,8 x 6,35	7,4	7,5	24	13	6,2	3,4	Sarı	100	500
M2769	KI-FD-5956	0,7980	4-6	1,2 x 9,4	11	12	30	13	6,2	3,4	Sarı	50	250

## İzoleli İęne Tip Kablo Uçları

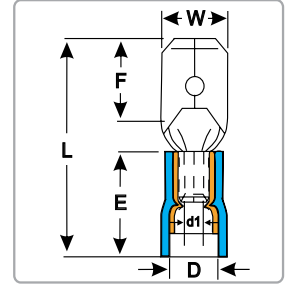

Sipariş No	Tip	B. Fiyat (Adet) / TL	Kesit (mm <sup>2</sup> )	Soket Geniřlięi (mm)	W(mm)	F(mm)	L(mm)	E(mm)	D(mm)	d1(mm)	Renk	Adet/ Kutu	Adet / Koli
M2770	KI-FE-1288	0,2180	0,5-1,5	0,8 x 2,8	2,8	6,5	19,2	10,5	3,8	1,7	Kırmızı	250	1250
M2771	KI-FE-1488	0,2396	0,5-1,5	0,8 x 4,75	4,8	6,7	19,8	10,5	3,8	1,7	Kırmızı	250	1250
M2772	KI-FE-1638	0,2396	0,5-1,5	0,8 x 6,35	6,35	7,7	21,8	10,5	3,8	1,7	Kırmızı	150	650
M2773	KI-FE-2488	0,2396	1,5-2,5	0,8 x 4,75	4,8	6,7	19,8	10,5	4,7	2,3	Mavi	250	1250
M2774	KI-FE-2638	0,2628	1,5-2,5	0,8 x 6,35	6,35	7,7	21,8	10,5	4,7	2,3	Mavi	150	650
M2775	KI-FE-5638	0,3102	4-6	0,8 x 6,35	6,35	7,7	24	13	6,2	3,4	Sarı	100	500

# KABLO YÜKSÜKLERİ VE PABUÇLARI

## Tam İzoleli Dışı Faston Tip Kablo Uçları

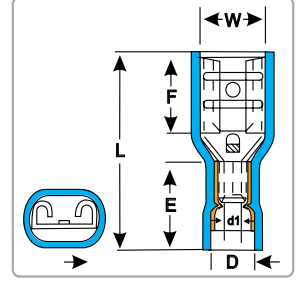

Sipariş No	Tip	B. Fiyat (Adet) / TL	Kesit (mm <sup>2</sup> )	Soket Geniřlięi (mm)	W(mm)	F(mm)	L(mm)	E(mm)	D(mm)	d1(mm)	Renk	Adet/ Kutu	Adet / Koli
M2776	KI-TFD-1288/5	0,2868	0,5-1,5	0,5 x 2,8	3,2	6,5	19	10,5	3,8	1,7	Kırmızı	200	1000
M2777	KI-TFD-1288	0,2868	0,5-1,5	0,8 x 2,8	3,2	6,5	19	10,5	3,8	1,7	Kırmızı	200	1000
M2778	KI-TFD-1488/5	0,3102	0,5-1,5	0,5 x 4,75	5	6,4	20,5	10,5	3,8	1,7	Kırmızı	100	500
M2779	KI-TFD-1488	0,3102	0,5-1,5	0,8 x 4,75	5	6,4	20,5	10,5	3,8	1,7	Kırmızı	100	500
M2780	KI-TFD-1638	0,3242	0,5-1,5	0,8 x 6,35	6,6	7,5	21,8	10,5	3,8	1,7	Kırmızı	100	500
M2781	KI-TFD-2488	0,2986	1,5-2,5	0,8 x 4,75	5	6,4	20,2	10,5	4,7	2,3	Mavi	100	500
M2782	KI-TFD-2638	0,3502	1,5-2,5	0,8 x 6,35	6,6	7,5	22,2	10,5	4,7	2,3	Mavi	100	500
M2783	KI-TFD-5638	0,4054	4-6	0,8 x 6,35	6,6	7,5	24,2	12,5	6,2	3,4	Sarı	75	375

## İzoleli Geri Dönüşlü Faston Tip Kablo Uçları

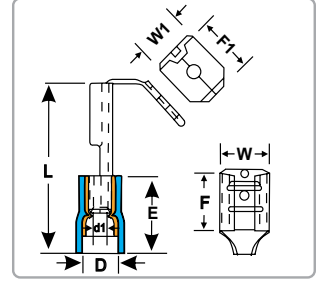

Sipariş No	Tip	B. Fiyat (Adet) / TL	Kesit (mm <sup>2</sup> )	Soket Geniřlięi (mm)	W(mm)	W1(mm)	F(mm)	F1(mm)	L(mm)	E(mm)	Renk	Adet/ Kutu	Adet / Koli
M2784	KI-FGD-1638	0,3746	0,5-1,5	0,8 x 6,35	6,6	6,35	8	8,2	22,5	10,5	Kırmızı	100	500
M2785	KI-FGD-2638	0,3994	1,5-2,5	0,8 x 6,35	6,6	6,35	8	8,2	22,5	10,5	Mavi	100	500
M2786	KI-FGD-5638	0,5486	4-6	0,8 x 6,35	6,6	6,35	8	8,2	24	13	Sarı	100	500

## İzoleli Erkek Kablo Terminalleri

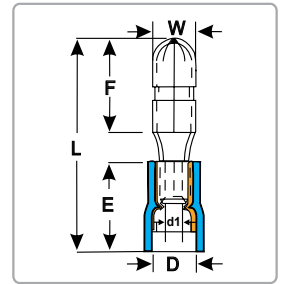

Sipariş No	Tip	B. Fiyat (Adet) / TL	Kesit (mm <sup>2</sup> )	W(mm)	F(mm)	L(mm)	E(mm)	D(mm)	d1(mm)	Renk	Adet/ Kutu	Adet / Koli
M2790	KI-ET-1040	0,1958	0,5-1,5	4	8,5	21,5	10,5	3,8	1,7	Kırmızı	200	1000
M2791	KI-ET-2040	0,2396	1,5-2,5	4	8,5	21,7	10,5	4,7	2,3	Mavi	200	1000
M2792	KI-ET-2050	0,2938	1,5-2,5	5	8,5	21,2	10,5	4,7	2,3	Mavi	200	1000
M2793	KI-ET-5050	0,3910	4-6	5	8,5	24	13	6,2	3,4	Sarı	100	500

# KABLO YÜKSÜKLERİ VE PABUÇLARI

## İzolele Dişi Kablo Terminalleri

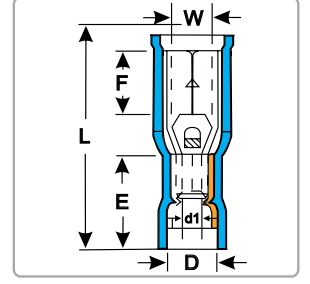

Sipariş No	Tip	B. Fiyat (Adet) / TL	Kesit (mm <sup>2</sup> )	W(mm)	F(mm)	L(mm)	E(mm)	D(mm)	d1(mm)	Renk	Adet/ Kutu	Adet / Koli
M2794	KI-DT-1040	0,3502	0,5-1,5	3,9	7	23,3	10,5	3,8	1,7	Kırmızı	100	500
M2795	KI-DT-2040	0,3348	1,5-2,5	3,9	7	23,3	10,5	4,7	2,3	Mavi	100	500
M2796	KI-DT-2050	0,3588	1,5-2,5	4,9	7	23,3	10,5	4,7	2,3	Mavi	100	500
M2797	KI-DT-5050	0,5938	4-6	4,9	7	25,1	12,5	6,2	3,4	Sarı	100	500

## İzolele Ek Mufları

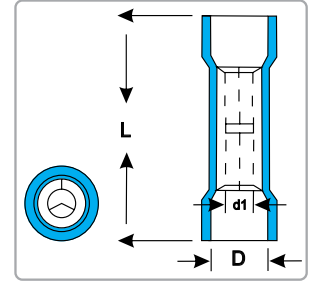

Sipariş No	Tip	B. Fiyat (Adet) / TL	Kesit (mm <sup>2</sup> )	L(mm)	D(mm)	d1(mm)	Renk	Adet/Kutu	Adet / Koli
M2787	KI-M-251	0,3094	0,5-1,5	24,6	4	1,7	Kırmızı	200	1000
M2788	KI-M-252	0,3588	1,5-2,5	24,6	4,5	2,3	Mavi	150	650
M2789	KI-M-256	0,6306	4-6	26,5	6,3	3,4	Sarı	100	500

## İzolele Bıçak Tip Kablo Uçları

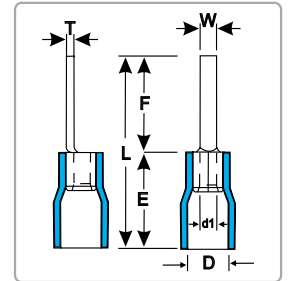

Sipariş No	Tip	B. Fiyat (Adet) / TL	Kesit (mm <sup>2</sup> )	W(mm)	F(mm)	L(mm)	E(mm)	D(mm)	d1(mm)	T(mm)	Renk	Adet/ Kutu	Adet / Koli
M2798	KI-B-101/9	0,2918	0,5-1,5	2,8	9	18,8	10	4	1,7	0,75	Kırmızı	200	1000
M2799	KI-B-101/14	0,2650	0,5-1,5	3	14	23,8	10	4	1,7	0,75	Kırmızı	200	1000
M2800	KI-B-102/9	0,3820	1,5-2,5	2,8	9	18,8	10	4,5	2,3	0,8	Mavi	200	1000
M2801	KI-B-102/18	0,4296	1,5-2,5	3	18	27,8	10	4,5	2,3	0,8	Mavi	200	1000



# GENEL ŞARTLAR

- Bu fiyat listesi 1 Ocak 2020 tarihinden itibaren geçerli olan liste fiyatlarımızı içermektedir.
- Fiyatlarımızda önceden herhangi bir ihbara gerek duymaksızın değişiklik yapma hakkımız saklıdır.
- Fiyatlarımıza KDV dahil değildir.
- Fiyat listesinde oluşabilecek baskı hatalarından firmamız sorumlu değildir.
- Döviz bazında verilen fiyatlar irsaliye tarihinde merkez bankasındaki efektif alış kuru üzerinden Türk Lirası'na (TL) çevrilerek fatura edilir.
- Bu listede yer alan teknik bilgi ve resimler temsili amaçlıdır. Ürünle birlikte gelen kullanım kılavuzlarını dikkate alınız.

<b>ANKARA BÖLGE MÜDÜRLÜĞÜ</b>	<b>ankara@entes.com.tr</b> Tel: 0312 311 06 87 Faks: 0 312 311 06 88 Koordinatlar: 39.991635, 32.7471789
<b>GAZİANTEP BÖLGE MÜDÜRLÜĞÜ</b>	<b>gaziantep@entes.com.tr</b> Tel: 0342 324 20 07 Faks: 0 342 324 20 01 Koordinatlar: 37.079141, 37.365016
<b>İZMİR BÖLGE MÜDÜRLÜĞÜ</b>	<b>izmir@entes.com.tr</b> Tel: 0232 469 11 99 Faks: 0 232 469 91 92 Koordinatlar: 38.431277, 27.170831
<b>BURSA BÖLGE MÜDÜRLÜĞÜ</b>	<b>bursa@entes.com.tr</b> Tel: 0224 443 55 81 Faks: 0 224 443 55 91 Koordinatlar: 40.20988, 28.93074
<b>KONYA BÖLGE MÜDÜRLÜĞÜ</b>	<b>konya@entes.com.tr</b> Tel: 0332 236 29 26 Faks: 0 332 236 29 96 Koordinatlar: 37.92643, 32.531413
<b>DENİZLİ BÖLGE OFİSİ</b>	<b>denizli@entes.com.tr</b> Tel: 0533 894 32 53
<b>ADANA BÖLGE OFİSİ</b>	<b>adana@entes.com.tr</b> Tel: 0538 394 59 24
<b>SAMSUN BÖLGE OFİSİ</b>	<b>samsun@entes.com.tr</b> Tel: 0549 745 94 11

ENTES 1980 yılından bu yana enerji kalitesi,  
kompanzasyon, ölçme, koruma & kontrol ve uzaktan izleme alanlarında  
ürettiği cihazlar ve yazılımlarla Türkiye’de lider firma konumundadır.

**Merkez: ENTES Elektronik Cihazlar İmalat ve Ticaret A.Ş.**

**Adres:** Dudullu OSB 1. Cad. No:23, 34776 Ümraniye-İstanbul / Türkiye

**Tel:** 0216 313 01 10 - **Satış Faks:** 0216 365 71 71 - **Faks:** 0216 314 16 15

**E-posta:** iletisim@entes.com.tr **Web:** www.entes.com.tr

**Koordinatlar:** 40.996384, 29.175125

**Bulduğunuz bölgedeki ENTES satış noktaları için lütfen 0 216 313 01 10 nolu telefonumuzdan bizimle temasa geçiniz.**

 [facebook.com/EntesElektronik](https://facebook.com/EntesElektronik)

 [linkedin.com/in/EntesElektronik](https://linkedin.com/in/EntesElektronik)

 [twitter.com/EntesElektronik](https://twitter.com/EntesElektronik)

 [youtube.com/EntesElektronik](https://youtube.com/EntesElektronik)